

Среднеценовое предложение Easy

100%

Произведено
компанией
Schneider Electric



Общее содержание



Автоматические выключатели и выключатели-разъединители EasyPact до 630 А

- EasyPact CVS 100 - 630 А
- EasyPact EZC 15 - 600 А

A-1



Автоматические выключатели и выключатели-разъединители

EasyPact MVS 800 - 4000 А

B-1



Автоматические выключатели и устройства дифференциального тока

Easy9 6 - 63 А

C-1



Пускорегулирующая аппаратура

EasyPact TVS

D-1



Устройства плавного пуска и торможения и преобразователи частоты

Altistart и Altivar

E-1



Устройства управления и сигнализации Ø 22 мм **Harmony® XB7** и реле **Zelio**

F-1



Универсальные шкафы и клеммные блоки

Spacial SBM и Linergy TR

G-1



Программируемые логические контроллеры

- Zelio Logic • Twido • Modicon M238
- Modicon M258 • Modicon OTB, TM5 и TM7

H-1



Средства человеко-машинного интерфейса

Magelis

I-1

Источники питания и трансформаторы

Phaseo

J-1

Конденсаторы низкого напряжения

EasyCan

K-1

> EasyPact CVS 100 - 630 А

Автоматические выключатели Обзор	A-2
Выключатели-разъединители Обзор	A-4
Автоматические выключатели на ток до 250 А	A-6
Выключатели-разъединители на ток до 250 А	A-7
Аксессуары для выключателей на ток до 250 А	A-8
Автоматические выключатели на ток 400 - 630 А	A-13
Выключатели-разъединители на ток 400 - 630 А	A-14
Аксессуары для выключателей на ток 400 - 630 А	A-15

> EasyPact EZC 15 - 600 А

Автоматические выключатели Обзор	A-19
Таблица выбора	A-20
Функции и характеристики	A-24
Каталожные номера	A-28

Общие характеристики

Номинальное напряжение

Напряжение изоляции (В)	Ui	690
Импульсное выдерживаемое напряжение (кВ)	Uimp	8
Рабочее напряжение (В)	Ue	Пер. ток, 50/60 Гц 440

Гарантированное разъединение

МЭК/EN 60947-2 **Да**

Категория применения

AC22A / AC23A **Да**

Степень загрязнения

МЭК 60664-1 **3**

Автоматические выключатели

Электрические характеристики по МЭК 60947-2

Номинальный ток (А) **In** 40 °С

Количество полюсов

Отключающая способность

Предельная наибольшая отключающая способность (кА, действ.)

Icu	220/240 В
Пер. ток, 50/60 Гц	380/415 В
	440 В

Рабочая наибольшая отключающая способность (кА, действ.)

Ics	220/240 В
Пер. ток, 50/60 Гц	380/415 В
	440 В

Износостойкость (кол-во циклов В-О)

Механическая
Электрическая 415 В In/2
In

Защита

Защита от короткого замыкания Только электромагнитный расцепитель

Защита от перегрузки и короткого замыкания Магнитотермический расцепитель
Электронный расцепитель

Установка/присоединение

Размеры и масса

Размеры (мм) В x Ш x Г	Стационарный аппарат, переднее присоединение, 3-полюсный
Масса (кг)	Стационарный аппарат, переднее присоединение, 3-полюсный

Присоединения

Клеммы (мм)	Шаг полюсов (мм)	Без полюсных расширителей/ с полюсными расширителями
Медные или алюминиевые кабели большого сечения	Сечение	мм ²



CVS100			CVS160			CVS250			CVS400		CVS630	
100			160			250			400		630	
3			3			3			3		3	
B	F	N	B	F	N	B	F	N	F	N	F	N
40	70	90	40	70	90	40	70	90	40	70	40	70
25	36	50	25	36	50	25	36	50	36	50	36	50
20	36	50	20	36	50	20	36	50	30	42	30	42
40	70	90	40	70	90	40	70	90	40	70	40	70
25	36	50	25	36	50	25	36	50	36	50	36	50
15	18	38	15	18	38	15	18	38	23	32	23	32
30000			25000			20000			15000		15000	
30000			25000			20000			12000		8000	
12000			12000			10000			6000		4000	
■			■			■			■		■	
■			■			■			■		■	
-			-			-			■		■	
105 x 161 x 86			105 x 161 x 86			105 x 161 x 86			140 x 255 x 110		140 x 255 x 110	
2.05			2.2			2.4			6.05		6.2	
35/45			35/45			35/45			45/52.5 45/70		45/52.5 45/70	
300			300			300			4 x 240		4 x 240	

Согласно правилам устройства электроустановок при использовании выключателей-разъединителей необходимо обеспечить защиту со стороны источника питания от коротких замыканий. Однако выключатели-разъединители EasyPact CVS100 ... 630 NA имеют встроенную самозащиту от высоких токов короткого замыкания.

Общие характеристики

Номинальное напряжение

Напряжение изоляции (В)	Ui		690
Импульсное выдерживаемое напряжение (кВ)	Uimp		8
Рабочее напряжение (В)	Ue	Пер. ток, 50/60 Гц	440

Гарантированное разъединение МЭК/EN 60947-2 **Да**

Категория применения AC22A / AC23A Да

Степень загрязнения МЭК 60664-1 **3**

Выключатели-разъединители

Электрические характеристики согласно МЭК 60947-3 и EN 60947-3

Условный тепловой ток (А)	Ith 50 °C		
Количество полюсов			
Рабочий ток (А) в зависимости от категории применения	Ie	Пер. ток, 50/60 Гц	
			220/240 В
			380/415 В
			440 В
Номинальная наибольшая включающая способность (кА, пик.)	Icm	Мин. (автономный выключатель-разъединитель)	
		Макс. (защита нижерасположенным автоматическим выключателем)	
Номинальный кратковременно выдерживаемый ток (А, действ.)	Icw	за	1 с
			3 с
			20 с
Износостойкость (кол-во циклов В-О)	Механическая		
	Электрическая	Пер. ток	In
		415 В	

Вспомогательные устройства управления и индикации

Контакты сигнализации	
Расцепители напряжения	Независимый расцепитель МХ
	Расцепитель минимального напряжения MN

Установка/присоединение

Размеры (мм) В x Ш x Г	Стационарный аппарат, переднее присоединение, 3-полюсный
Масса (кг)	Стационарный аппарат, переднее присоединение, 3-полюсный



CVS100NA	CVS160NA	CVS250NA	CVS400NA	CVS630NA
100	160	250	400	630
3	3	3	3	3
AC22A / AC23A	AC22A / AC23A	AC22A / AC23A	AC22A / AC23A	AC22A / AC23A
100	160	250	400	630/500
100	160	250	400	630/500
100	160	250	400	630/500
2.6	3.6	4.9	7.1	8.5
75	75	75	105	105
1800	2500	3500	5000	6000
1800	2500	3500	5000	6000
690	960	1350	1930	2320
30000	25000	20000	15000	15000
AC22A / AC23A	AC22A / AC23A	AC22A / AC23A	AC22A / AC23A	AC22A / AC23A
8000	8000	6500	4000	2500
■			■	
■			■	
■			■	
105 x 161 x 86			140 x 255 x 110	
1,5 - 1,8			5,2	

EasyPact CVS100/160/250B (25 кА 380/415 В)

С магнитотермическим расцепителем TM-D

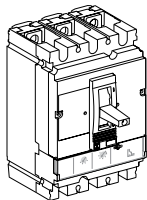

EasyPact CVS100B - 100 A

Ном. ток расцепителя	3P 3d
TM16D - 16 A	LV510300
TM25D - 25 A	LV510301
TM32D - 32 A	LV510302
TM40D - 40 A	LV510303
TM50D - 50 A	LV510304
TM63D - 63 A	LV510305
TM80D - 80 A	LV510306
TM100D - 100 A	LV510307

EasyPact CVS160B - 160 A

Ном. ток расцепителя	3P 3d
TM100D - 100 A	LV516301
TM125D - 125 A	LV516302
TM160D - 160 A	LV516303

EasyPact CVS250B - 250 A

Ном. ток расцепителя	3P 3d
TM160D - 160 A	LV525301
TM200D - 200 A	LV525302
TM250D - 250 A	LV525303

С электромагнитным расцепителем MA

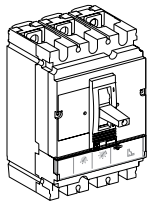

EasyPact CVS100B - 100 A

Ном. ток расцепителя	3P 3d
MA2.5 - 2.5 A	LV510430
MA6.3 - 6.3 A	LV510431
MA12.5 - 12.5 A	LV510432
MA25 - 25 A	LV510433
MA50 - 50 A	LV510434
MA100 - 100 A	LV510435

EasyPact CVS160B - 160 A

Ном. ток расцепителя	3P 3d
MA100 - 100 A	LV516430
MA150 - 150 A	LV516431

EasyPact CVS250B - 250 A

Ном. ток расцепителя	3P 3d
MA150 - 150 A	LV525435
MA220 - 220 A	LV525436

EasyPact CVS100/160/250F (36 кА 380/415 В)

С магнитотермическим расцепителем TM-D

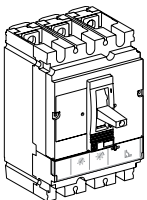

EasyPact CVS100F - 100 A

Ном. ток расцепителя	3P 3d
TM16D - 16 A	LV510330
TM25D - 25 A	LV510331
TM32D - 32 A	LV510332
TM40D - 40 A	LV510333
TM50D - 50 A	LV510334
TM63D - 63 A	LV510335
TM80D - 80 A	LV510336
TM100D - 100 A	LV510337

EasyPact CVS160F (36 кА при 380/415 В)

Ном. ток расцепителя	3P 3d
TM100D	LV516331
TM125D	LV516332
TM160D	LV516333

EasyPact CVS250F - 250 A

Ном. ток расцепителя	3P 3d
TM160D - 160 A	LV525331
TM200D - 200 A	LV525332
TM250D - 250 A	LV525333

EasyPact CVS100/160/250F

С электромагнитным расцепителем MA

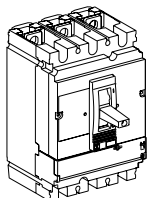

EasyPact CVS100F (36 кА при 380/415 В)

Номинальный ток	3P 3d
MA2.5	LV510440
MA6.3	LV510441
MA12.5	LV510442
MA25	LV510443
MA50	LV510444
MA100	LV510445

EasyPact CVS160F (36 кА при 380/415 В)

Номинальный ток	3P 3d
MA100	LV516439
MA150	LV516440

EasyPact CVS250F (36 кА при 380/415 В)

Номинальный ток	3P 3d
MA150	LV525438
MA220	LV525439

EasyPact CVS100/160/250N

С магнитотермическим расцепителем TM-D

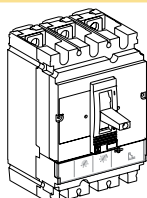

EasyPact CVS100N (50 кА при 380/415 В)

Номинальный ток	3P 3d
TM16D	LV510470
TM25D	LV510471
TM32D	LV510472
TM40D	LV510473
TM50D	LV510474
TM63D	LV510475
TM80D	LV510476
TM100D	LV510477

EasyPact CVS160N (50 кА при 380/415 В)

Номинальный ток	3P 3d
TM100D	LV516461
TM125D	LV516462
TM160D	LV516463

EasyPact CVS250N (50 кА при 380/415 В)

Номинальный ток	3P 3d
TM200D	LV525452
TM250D	LV525453

С электромагнитным расцепителем MA

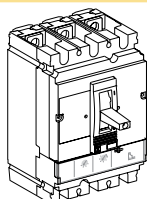

EasyPact CVS100N (50 кА при 380/415 В)

Номинальный ток	3P 3d
MA2,5	LV510450
MA6,3	LV510451
MA12,5	LV510452
MA25	LV510453
MA50	LV510454
MA100	LV510455

EasyPact CVS160N (50 кА при 380/415 В)

Номинальный ток	3P 3d
MA100	LV516450
MA150	LV516451

EasyPact CVS250N (50 кА при 380/415 В)

Номинальный ток	3P 3d
MA220	LV525442

EasyPact CVS100/160/250NA

С блоком выключателя-разъединителя NA

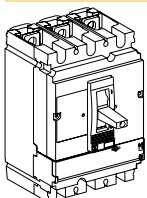

EasyPact CVS100NA - 100 А

Номинальный ток	3P
100 А	LV510425

EasyPact CVS160NA - 160 А

Номинальный ток	3P
160 А	LV516425

EasyPact CVS250NA - 250 А

Номинальный ток	3P
250 А	LV525425

Аксессуары для выключателей на ток до 250 А CVS100/160/250 и CVS100/160/250NA

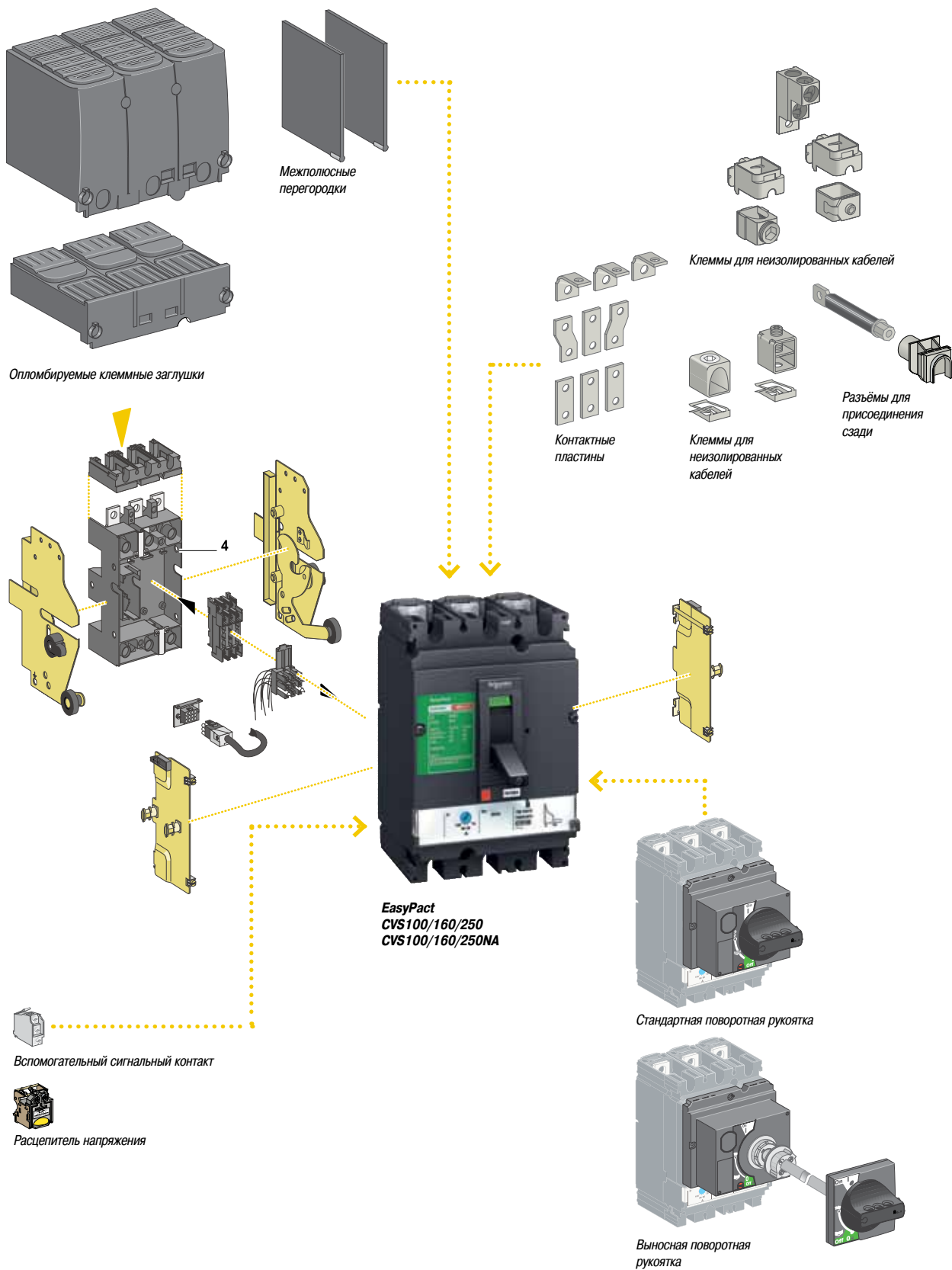

Аксессуары для присоединения (Cu или Al)

Разъёмы для присоединения сзади

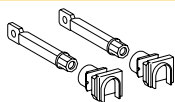

2 коротких	LV429235
2 длинных	LV429236

Клеммы для присоединения неизолированных кабелей



Стальные клеммы	1 x (1,5 - 95 мм ²); ≤ 160 А	Комплект из 3 шт.	LV429242
-----------------	--	-------------------	----------

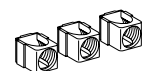

Алюминиевые клеммы	1 x (25 - 95 мм ²); ≤ 250 А	Комплект из 3 шт.	LV429227
--------------------	---	-------------------	----------

1 x (120 - 185 мм ²); ≤ 250 А	Комплект из 3 шт.	LV429259
---	-------------------	----------



Защёлки для клемм	Комплект из 10 шт.	LV429241
-------------------	--------------------	----------

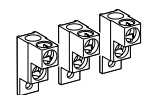

Алюминиевые клеммы для двух кабелей ⁽¹⁾	2 x (50 - 120 мм ²); ≤ 250 А	Комплект из 3 шт.	LV429218
--	--	-------------------	----------



Контактный вывод 6,35 мм для алюминиевой или стальной клеммы	Комплект из 10 шт.	LV429348
--	--------------------	----------

Контактные пластины

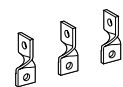

Контактные пластины «на ребро» ⁽¹⁾	Комплект из 3 шт.	LV429308
---	-------------------	----------



Угловые контактные пластины ⁽¹⁾	Комплект из 3 шт.	LV429261
--	-------------------	----------

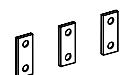

Прямые контактные пластины ⁽¹⁾	Комплект из 3 шт.	LV429263
---	-------------------	----------

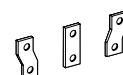

Полюсные расширители для изменения шага с 35 на 45 мм ⁽¹⁾	3P	LV431563
--	----	----------

Обжимные наконечники для медного кабеля

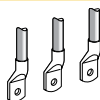

Для кабеля сечением 120 мм ² ⁽¹⁾	Комплект из 3 шт.	LV429252
--	-------------------	----------

Для кабеля сечением 150 мм ² ⁽¹⁾	Комплект из 3 шт.	LV429253
--	-------------------	----------

Для кабеля сечением 185 мм ² ⁽¹⁾	Комплект из 3 шт.	LV429254
--	-------------------	----------

Обжимные наконечники для медного кабеля



Для кабеля сечением 150 мм ² ⁽¹⁾	Комплект из 3 шт.	LV429504
--	-------------------	----------

Для кабеля сечением 185 мм ² ⁽¹⁾	Комплект из 3 шт.	LV429506
--	-------------------	----------

⁽¹⁾ Поставляются с 2 или 3 межполюсными перегородками.

Аксессуары для присоединения (Cu или Al)

Аксессуары для изоляции



1 короткая клеммная заглушка

3P

LV429515

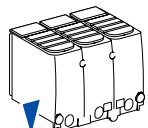

1 длинная клеммная заглушка для выключателя

3P

LV429517

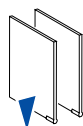

Межполюсные перегородки для выключателя

Комплект из 6 шт.

LV429329

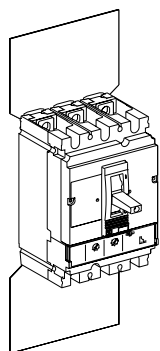

2 изолирующих экрана для выключателя (шаг 45 мм)

3P

LV429330

Вспомогательные устройства

Вспомогательные контакты (переключающие)



OF или SD или SDE или SDV

29450

Слаботочное исполнение OF или SD или SDE или SDV

29452

Переходник SDE, обязателен для расцепителей TM и MA

LV429451

Расцепители напряжения



	Напряжение	MX	MN
Пер. ток	24 В, 50/60 Гц	LV429384	LV429404
	48 В, 50/60 Гц	LV429385	LV429405
	110-130 В, 50/60 Гц	LV429386	LV429406
	220-240 В, 50/60 Гц и 208-277 В, 60 Гц	LV429387	LV429407
	380-415 В, 50 Гц и 440-480 В, 60 Гц	LV429388	LV429408
Пост. ток	12 В	LV429382	LV429402
	24 В	LV429390	LV429410
	30 В	LV429391	LV429411
	48 В	LV429392	LV429412
	60 В	LV429383	LV429403
	125 В	LV429393	LV429413
	250 В	LV429394	LV429414
Расцепитель MN 48 В, 50/60 Гц с нерегулируемой уставкой времени срабатывания			
Состоит из:	MN 48 В пост. тока		LV429412
	Блок задержки 48 В, 50/60 Гц		LV429426
Расцепитель MN 220-240 В, 50/60 Гц с блоком нерегулируемой выдержки времени			
Состоит из:	MN 250 В пост. тока		LV429414
	Блок задержки 220-240 В, 50/60 Гц		LV429427

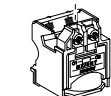
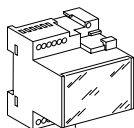

Поворотные рукоятки

Стандартная поворотная рукоятка

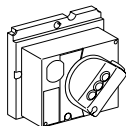

Чёрная стандартная рукоятка

LV429337

Выносная поворотная рукоятка

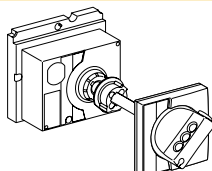

Выносная чёрная рукоятка

LV429338

Принадлежности для блокировки

Устройство блокировки рычага управления с 1 - 3 навесными замками

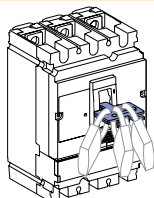

Съёмное устройство

29370

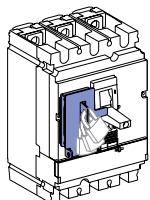

Несъёмное устройство

29371

Устройство блокировки поворотной рукоятки

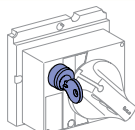

Механизм цилиндрического замка (поставляется без замка)

LV429344

Цилиндрический замок (поставляется без механизма)

Ronis 1351B.500

41940

Profalux KS5 B24 D4Z

42888

Принадлежности для взаимной блокировки

Взаимная механическая блокировка выключателей



С рычагами управления	29354
-----------------------	-------

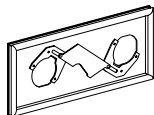

С поворотными рукоятками	LV429369
--------------------------	----------

Взаимная блокировка с 1 ключом на 2 замка для поворотных рукояток

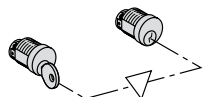

Комплект для блокировки поворотной рукоятки (замок не поставляется) ⁽¹⁾	LV429344
--	----------

1 набор из 2 замков (только 1 ключ, комплект для блокировки не поставляется)	Ronis 135 1B.500	41950
--	------------------	-------

	Profalux KS5 B24 D4Z	42878
--	----------------------	-------

Аксессуары для монтажа

Рамки передней панели

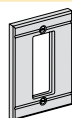

IP40

Рамка IP40 на рычаг управления (с малым вырезом)	29315
--	-------

Рамка IP40 для поворотной рукоятки	LV429317
------------------------------------	----------

Рамка IP40 для блока Vigi	LV429316
---------------------------	----------

Принадлежности для пломбирования



Комплект для пломбирования с принадлежностями	LV429375
---	----------

Адаптер для DIN рейки

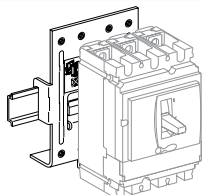

1 адаптер	LV429305
-----------	----------

Запасные части

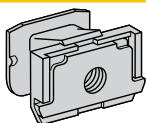

10 удлинителей рычага	LV429313
-----------------------	----------

Пакет с винтами	LV429312
-----------------	----------

12 защёлкивающихся гаек (для стационарного аппарата с передним присоединением)	M6 для CVS100B/F	LV510100
--	------------------	----------

	M8 для CVS160/250B/F	LV516060
--	----------------------	----------

1 комплект из 10 идентификационных табличек	LV429226
---	----------

(1) Только для одного аппарата.

EasyPact CVS400/630F

С магнитотермическим расцепителем TM-D

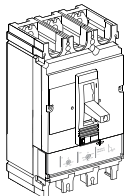

EasyPact CVS400F (36 кА при 380/415 В)

Номинал		3P 3D
TM320D		LV540305
TM400D		LV540306

EasyPact CVS630F (36 кА при 380/415 В)

Номинал		3P 3D
TM500D		LV563305
TM600D		LV563306

Электронный расцепитель ETS 2.3 (защита LS0I)

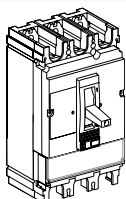

		3P 3D
EasyPact CVS400F (36 кА при 380/415 В)	400 А	LV540505
EasyPact CVS630F (36 кА при 380/415 В)	630 А	LV563505

EasyPact CVS400/630N

С магнитотермическим расцепителем TM-D

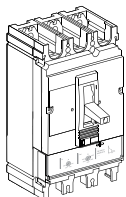

EasyPact CVS400N (50 кА при 380/415 В)

Номинал		3P 3D
TM320D		LV540315
TM400D		LV540316

EasyPact CVS630N (50 кА при 380/415 В)

Номинал		3P 3D
TM500D		LV563315
TM600D		LV563316

Электронный расцепитель ETS 2.3 (защита LS0I)

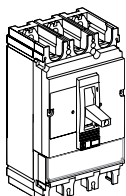

		3P 3D
EasyPact CVS400N (50 кА при 380/415 В)	400 А	LV540510
EasyPact CVS630N (50 кА при 380/415 В)	630 А	LV563510

EasyPact CVS400/630F/N

С электромагнитным расцепителем MA

EasyPact CVS400F (36 кА при 380/415 В)

Номинал		3P 3D
MA320		LV540550

EasyPact CVS400N (50 кА при 380/415 В)

Номинал		3P 3D
MA320		LV540552

EasyPact CVS630F (36 кА при 380/415 В)

Номинал		3P 3D
MA500		LV563550

EasyPact CVS630N (50 кА при 380/415 В)

Номинал		3P 3D
MA500		LV563552

Выключатель-разъединитель EasyPact CVS400/630 NA

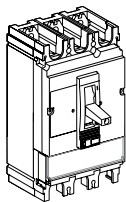

	3P
EasyPact CVS400 NA	LV540400
EasyPact CVS630 NA, межполюсное расстояние 45 мм	LV563400

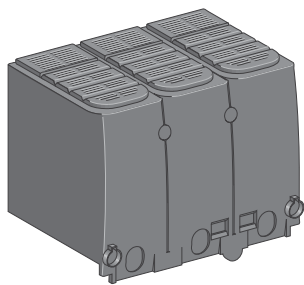

Межполюсные
перегородки

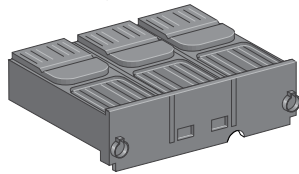

Опломбируемые клеммные заглушки

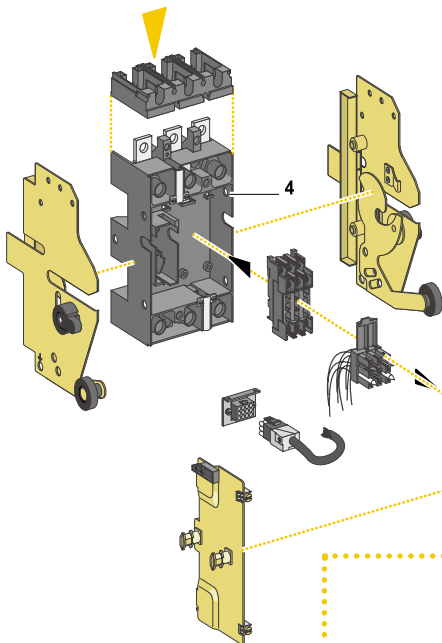

EasyPact
CVS400/630
CVS400/630NA

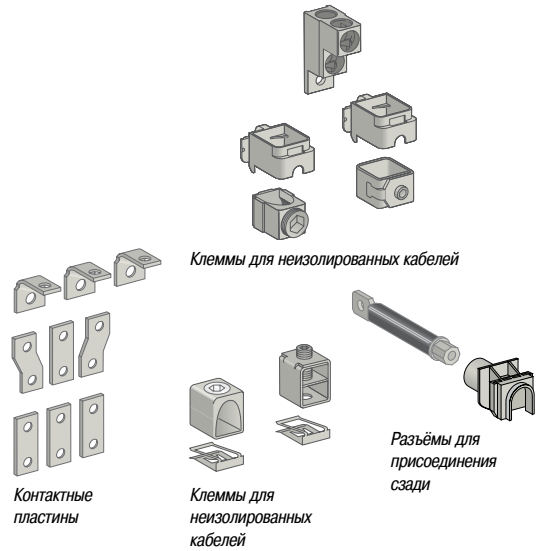

Клеммы для неизолированных кабелей

Контактные
пластины

Клеммы для
неизолированных
кабелей

Разъёмы для
присоединения
сзади



Вспомогательный сигнальный контакт



Расцепитель напряжения

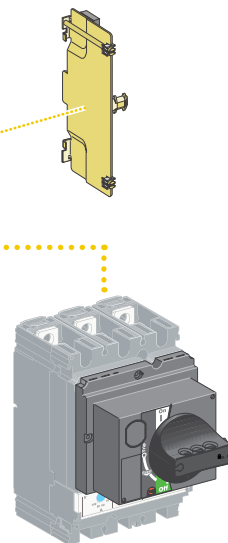

Стандартная поворотная рукоятка

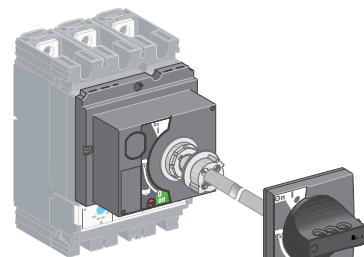

Выносная поворотная
рукоятка

Аксессуары для присоединения (Cu или Al)

Разъёмы для присоединения сзади

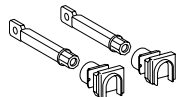

2 коротких				LV432475
2 длинных				LV432476

Кабельные клеммы (1)

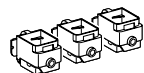

Алюминиевые клеммы 1x (35 - 300 мм ²)			Комплект из 3 шт.	LV432479
---	--	--	-------------------	----------

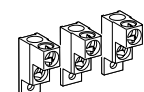

Алюминиевые клеммы 2x (35 - 300 мм ²)			Комплект из 3 шт.	LV432481
---	--	--	-------------------	----------

Контактный вывод для алюминиевой клеммы на 1 или 2 кабеля			Комплект из 10 шт.	LV429348
---	--	--	--------------------	----------

Контактные пластины (1)



Угловые контактные пластины			Комплект из 3 шт.	LV432484
-----------------------------	--	--	-------------------	----------

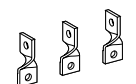

Контактные пластины «на ребро»			Комплект из 3 шт.	LV432486
--------------------------------	--	--	-------------------	----------

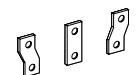

Полосные расширители	52,5 мм	3P		LV432490
		4P		LV432491
	70 мм	3P		LV432492
		4P		LV432493

Обжимные наконечники для медного кабеля (1)

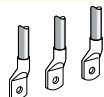

Для кабеля сечением 240 мм ²			Комплект из 3 шт.	LV432500
---	--	--	-------------------	----------

Для кабеля сечением 300 мм ²			Комплект из 3 шт.	LV432502
---	--	--	-------------------	----------

Поставляются с 2 или 3 межполюсными перегородками

Обжимные наконечники для алюминиевого кабеля (1)

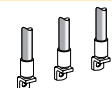

Для кабеля сечением 240 мм ²			Комплект из 3 шт.	LV432504
---	--	--	-------------------	----------

Для кабеля сечением 300 мм ²			Комплект из 3 шт.	LV432506
---	--	--	-------------------	----------

Поставляются с 2 или 3 межполюсными перегородками

Аксессуары для изоляции

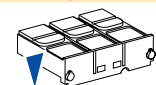

Короткие клеммные заглушки, 45 мм (1 шт.)			3P	LV432591
---	--	--	----	----------

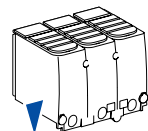

Длинные клеммные заглушки, 45 мм (1 шт.)			3P	LV432593
--	--	--	----	----------

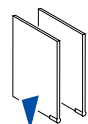

Межполюсные перегородки 2 изолирующих экрана (шаг полюсов 70 мм)	52,5 мм	Комплект из 6 шт.		LV432570
		3P		LV432595
	70 мм	3P		LV432578

(1) Поставляется с 2 или 3 межполюсными перегородками.

Вспомогательные электрические принадлежности

Вспомогательные контакты (переключающие)



OF или SD или SDE или SDV	29450
Слаботочное исполнение OF или SD или SDE или SDV	29452
Переходник SDE, обязателен для расцепителей TM и MA	LV429451

Расцепители напряжения



	Напряжение	MX	MN
Пер. ток	24 В, 50/60 Гц	LV429384	LV429404
	48 В, 50/60 Гц	LV429385	LV429405
	110-130 В, 50/60 Гц	LV429386	LV429406
	220-240 В, 50/60 Гц и 208-277 В, 60 Гц	LV429387	LV429407
	380-415 В, 50 Гц и 440-480 В, 60 Гц	LV429388	LV429408
Пост. ток	12 В	LV429382	LV429402
	24 В	LV429390	LV429410
	30 В	LV429391	LV429411
	48 В	LV429392	LV429412
	60 В	LV429383	LV429403
	125 В	LV429393	LV429413
	250 В	LV429394	LV429414
Расцепитель MN 48 В, 50/60 Гц с нерегулируемой уставкой времени срабатывания			
Состоит из:	MN 48 В пост. тока		LV429412
	Блок задержки 48 В, 50/60 Гц		LV429426
Расцепитель MN 220-240 В, 50/60 Гц с блоком нерегулируемой выдержки времени			
Состоит из:	MN 250 В пост. тока		LV429414
	Блок задержки 220-240 В, 50/60 Гц		LV429427

Поворотные рукоятки

Стандартная поворотная рукоятка

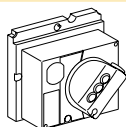

Чёрная стандартная рукоятка	LV432597
-----------------------------	----------

Выносная поворотная рукоятка

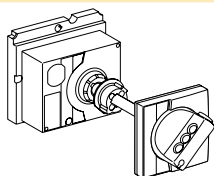

Чёрная выносная поворотная рукоятка	LV432598
-------------------------------------	----------

Принадлежности для блокировки

Устройство блокировки рычага управления с 1 - 3 навесными замками

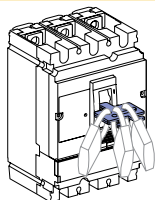

Съёмное устройство	29370
--------------------	-------

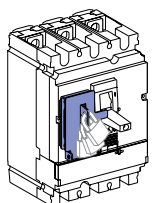

Несъёмное устройство	32631
----------------------	-------

Устройство блокировки поворотной рукоятки

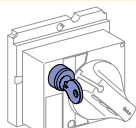

Механизм цилиндрического замка (поставляется без замка)		LV429344
Цилиндрический замок (поставляется без механизма)	Ronis 1351 B.500	41940
	Profalux KS5 B24 D4Z	42888

Принадлежности для взаимной блокировки

Взаимная механическая блокировка выключателей



С рычагами управления	32614
-----------------------	-------

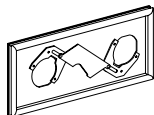

С поворотными рукоятками	LV432621
--------------------------	----------

Взаимная блокировка с 1 ключом на 2 замка для поворотных рукояток

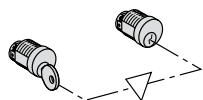

Комплект для блокировки поворотной рукоятки (замок не поставляется) ⁽¹⁾	LV432604
--	----------

1 набор из 2 замков (только 1 ключ,	Ronis 135 1B.500	41950
-------------------------------------	------------------	-------

комплект для блокировки не поставляется)	Profalux KS5 B24 D4Z	42878
--	----------------------	-------

Аксессуары для монтажа

Рамки передней панели

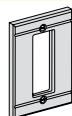

Рамка IP40 на рычаг управления (с малым вырезом)	32556
--	-------

Рамка IP40 для поворотной рукоятки	LV432558
------------------------------------	----------

Рамка IP40 для блока Vigi	LV429316
---------------------------	----------

IP40

Принадлежности для пломбирования



Комплект для пломбирования с принадлежностями	LV429375
---	----------

Запасные части

Рамки передней панели

Удлинитель рычага	LV432553
-------------------	----------

Пакет с винтами	LV432552
-----------------	----------

1 комплект из 10 идентификационных табличек	LV429226
---	----------

⁽¹⁾ Только для одного аппарата.



Здания

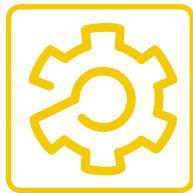

ОЕМ

Автоматические выключатели EasyPact™ имеют три типоразмера и представляют собой простое универсальное решение для защиты сетей низкого напряжения.

> Стационарное исполнение наилучшим образом подходит для изготовителей машинного оборудования (ОЕМ) и для зданий, предлагая оптимальные рабочие характеристики по конкурентной цене.



Автоматические выключатели EasyPact™ соответствуют требованиям международных стандартов:

- ГОСТ Р 50030-2
- МЭК 60947-2
- EN 60947-2
- JISC8201-2-1/C8201-2-2 (приложения 1 и 2)
- GB 14048.2
- NEMA-AB1
- UL508 ⁽¹⁾
- CSA22-2 ⁽²⁾
- IACS для торгового флота

(соответствуют требованиям морской классификации: ABS, BV, CCS, DNV, GL, KRS, LR, NK, RINA)**

⁽¹⁾ Только для моделей на токи 250 А и 400 А.

⁽²⁾ Только для моделей на токи 100 А и 250 А.

Аппараты EasyPact имеют международные сертификаты независимых лабораторий:

ASEFA, KEMA, TILVA, TÜV, UL

Соответствуют европейской директиве RoHS

(Restriction of Hazardous Substances – Ограничения на использование опасных материалов в производстве электрического и электронного оборудования)

Аппараты EasyPact™ позволяют реализовать простые решения при помощи всего трёх типоразмеров.

- > In от 15 до 600 А
- > Icu до 50 кА при 415 В
- > До четырех полюсов
- > Широкий выбор вспомогательных устройств и аксессуаров

Простота выбора

▲ Отключающая способность
Icu, кА, при 400/415 В пер. тока

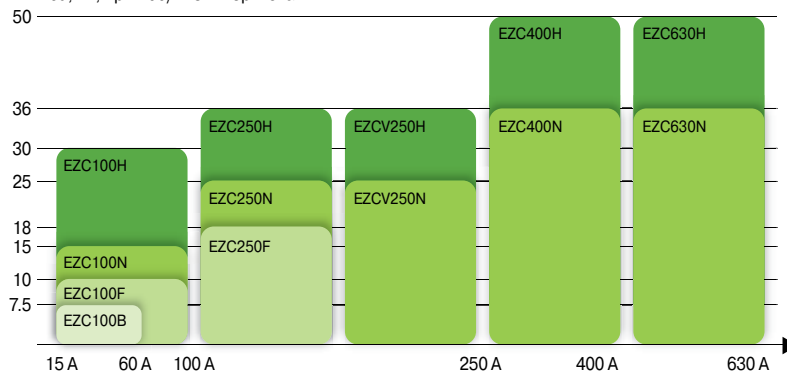

Автоматические выключатели EasyPact EZC

Стационарное исполнение		
Втычное исполнение		
Количество полюсов		
Номинальный ток (А)	In	При 40 °С
Номинальное напряжение изоляции (В)	Ui	
Номинальное импульсное напряжение (кВ)	Uimp	
Номинальное рабочее напряжение (В)	Ue	Пер. ток, 50/60 Гц Пост. ток

Электрические характеристики в соответствии с МЭК 60947-2, EN 60947-2, JIS C8201-2-1

Предельная отключающая способность (кА, действ.)	Icu	Пер. ток, 50/60 Гц	110/130 В
			220/230/240 В
			380 В
			400/415 В
			440 В
Пост. ток			125 В (1P)
			250 В
			(2 полюса последоват.)
Рабочая отключающая способность (кА, действ.)	Ics	% Icu	110-400 В 415-550 В

Пригодность для разъединения	
Категория применения	
Степень загрязнения	
Износостойкость (кол-во циклов В-О)	Механическая Электрическая In/415 В

Электрические характеристики в соответствии с NEMA-AB1

Отключающая способность (кА, действ.)	NIС	Пер. ток, 50/60 Гц	240 В 277/480 В
---------------------------------------	------------	-----------------------	--------------------

Защита

Защита от перегрузок	Биметаллическая пластина
Защита от коротких замыканий	Электромагнитная Фиксир. уставка (±20 %)

Вспомогательные устройства

Вспомогательные контакты	Контакт сигнализации состояния	AX
	Контакт сигнализации аварийного отключения	AL
	Комбинированный контакт	AXAL
Расцепители напряжения	Независимый расцепитель	SNT
	Расцепитель минимального напряжения	UVR

Установка

Присоединение	Кабельные наконечники / шины	
Аксессуары	Клеммы для неизолированных кабелей	
	Поворотные рукоятки	Стандартная Выносная
	Удлинительные контактные пластины	
	Расширители полюсов	
	Разделители полюсов	
	Клеммные заглушки	
	Устройство для блокировки рычага управления	
	Переходник для крепления на DIN-рейке	

Размеры и масса

Размеры (мм)	Г x В
	Ш

Масса (кг)	
------------	--

СРВ 100800



EZC100-1P.

СРВ 100601



EZC100-2P.

СРВ 100802



EZC100-3P.

СРВ 100803



EZC100-4P.

СРВ 100604



	EZC100B	EZC100F	EZC100N	EZC100H		EZC250F	EZC250N	EZC250H	
	■	■	■	■	■	■	■	■	
	■	■	-	■ ⁽⁴⁾	-	■	■	■	
	3	3	1	3-4	1	2-3-4	3	3	
	15, 16, 20, 25, 30, 32, 40, 45, 50, 60	15, 16, 20, 25, 30, 32, 40, 45, 50, 60, 63, 75, 80, 100	15, 16, 20, 25, 30, 32, 40, 45, 50, 60, 63, 75, 80, 100	15, 16, 20, 25, 30, 32, 40, 45, 50, 60, 63, 75, 80, 100	15, 16, 20, 25, 30, 32, 40, 45, 50, 60, 63, 75, 80, 100	15, 16, 20, 25, 30, 32, 40, 45, 50, 60, 63, 75, 80, 100	100, 125, 150, 160, 175, 200, 225, 250	100, 125, 150, 160, 175, 200, 225, 250	100, 125, 150, 160, 175, 200, 225, 250
	690	690	690	690	690	690	690	690	
	6	6	6	6	6	6	6	6	
	550	550	415	550	415	550	550	550	
	-	250	125	250	125	250	250	250	
	10	25	25	25	50	100	25	50	
	10	25	18	25	25	100 ⁽¹⁾	25	50	
	7.5	10	2.5	18	5	30	18	25	
	7.5	10	2.5	15	5	30	18	25	
	5	7.5	-	10	-	20	15	20	
	2.5	5	-	5	-	10	5	8	
	-	5	5	5	10	10	5	20	
	-	5	-	5	-	10	5	20	
	25 %	50 %	50 %	50 %	50 %	50 %	50 %	50 %	
	25 %	50 %	50 %	50 %	50 %	25 %	50 %	50 %	
	■	■	■	■	■	■	■	■	
	A	A	A	A	A	A	A	A	
	3	3	3	3	3	3	3	3	
	8 500	8 500	8 500	8 500	8 500	8 500	10 000	10 000	
	1 500	1 500	1 500	1 500	1 500	1 500	5 000	5 000	
	-	-	10	25	18	100	25	50	
	-	-	10 ⁽²⁾	10	18 ⁽²⁾	18 ⁽³⁾	15	18	
	Фиксир. уставка	Фиксир. уставка	Фиксир. уставка	Фиксир. уставка	Фиксир. уставка	Фиксир. уставка	Фиксир. уставка	Фиксир. уставка	
	Фиксир. уставка	Фиксир. уставка	Фиксир. уставка	Фиксир. уставка	Фиксир. уставка	Фиксир. уставка	10 ln	10 ln	
	■	■	-	■	-	■	■	■	
	■	■	-	■	-	■	■	■	
	■	■	-	■	-	■	■	■	
	■	■	-	■	-	■	■	■	
	■	■	-	■	-	■	■	■	
	■	■	■	■	■	■	■	■	
	■	■	■	■	■	■	■	■	
	■	■	-	■	-	■ ⁽³⁾	■	■	
	■	■	-	■	-	■ ⁽³⁾	■	■	
	-	-	-	-	-	-	■	■	
	■	■	-	■	-	■	■	■	
	■	■	-	■	-	■ ⁽³⁾	■	■	
	■	■	■	■	■	■	■	■	
	■	■	■	■	■	■	■	■	
	■	■	■	■	■	■	-	-	
	60 x 130	60 x 130	60 x 130	60 x 130	60 x 130	60 x 130	60 x 165	60 x 165	
	75	75	25	75 (3P) 100 (4P)	25	50 (2P) 75 (3P) 100 (4P)	105	105	
	0.78	0.78	0.28	0.78 (3P) 1.0 (4P)	0.28	0.6 (2P) 0.78 (3P) 1.0 (4P)	1.3	1.3	
								1.1 (2P) 1.3 (3P)	

(1) 50 кА для 2-полюсного исполнения.

(2) Только для 277 В.

(3) Только для 3- и 4-полюсного исполнений.

(4) Только для 3-полюсного исполнения.

Автоматические выключатели EasyPact EZC

Стационарное исполнение		
Втычное исполнение		
Количество полюсов		
Номинальный ток (A)	In	При 40 °C
Номинальное напряжение изоляции (В)		
Ui		
Номинальное импульсное напряжение (кВ)		
Uimp		
Номинальное рабочее напряжение (В)		
	Ue	Пер. ток, 50/60 Гц Пост. ток

Электрические характеристики в соответствии

с МЭК 60947-2, EN 60947-2 и JIS C8201-2-1/C8201-2-2

Предельная отключающая способность (кА, действ.)	Icu	Пер. ток, 50/60 Гц	220/230 В
			380 В
			400/415 В
			440 В
Пост. ток			550 В
			125 В (1P)
			250 В (2 полюса последоват.)
Рабочая отключающая способность (кА, действ.)	Ics	% Icu	
Пригодность для разъединения			
Категория применения			
Степень загрязнения			
Износостойкость (кол-во циклов В-О)	Механическая		
	Электрическая	In/415 В	

Электрические характеристики в соответствии с NEMA-AB1

Отключающая способность (кА, действ.)	NIС	Пер. ток, 50/60 Гц	240 В 277/480 В
---------------------------------------	------------	-----------------------	--------------------

Защита

Защита от перегрузок	Биметаллическая пластина		
Защита от коротких замыканий	Электромагнитная		Фиксир. уставка (± 20 %)

Дифференциальная защита

Чувствительность (А)	I Δ n	Регулируемая
Чувствительность (мс)	Δ t	Регулируемая
Уставка времени (с)	При 2 I Δ n	

Вспомогательные устройства

Вспомогательные контакты	Контакт сигнализации состояния	OF/AX
	Контакт сигнализации аварийного отключения	SD/AL
	Комбинированный контакт	AXAL
	Контакт сигнализации авар. отключения из-за срабатывания дифф. защиты	ALV
Расцепители напряжения	Независимый расцепитель	MX/SHT
	Расцепитель минимального напряжения	MN/UVR

Установка

Присоединение	Кабельные наконечники / шины	
Аксессуары	Клеммы для неизолированных кабелей	
	Поворотные рукоятки	Стандартная
		Выносная
	Удлинительные контактные пластины	
	Расширители полюсов	
	Разделители полюсов	
	Клеммные заглушки	
Устройство для блокировки рычага управления		

Размеры и масса

Размеры (мм)	Г x В
	Ш
Масса (кг)	

CPH100605



EZC250-4P.

CPH100606



EZCV250-4P.

CPH100607



EZC400-3P.

	EZC250N	EZC250H	EZCV250N	EZCV250H	EZC400N	EZC400H	EZC630N	EZC630H
	■	■	■	■	■	■	■	■
	■	■	■	■	-	-	-	-
	4	4	3-4	3-4	3-4	3-4	3-4	3-4
	63, 80, 100, 125, 150, 160, 175, 200, 225, 250	63, 80, 100, 125, 150, 160, 175, 200, 225, 250	63, 80, 100, 125, 150, 160, 175, 200, 225, 250	63, 80, 100, 125, 150, 160, 175, 200, 225, 250	320, 350, 400	320, 350, 400	400, 500, 600	400, 500, 600
	690	690	440	440	690	690	690	690
	6	6	6	6	6	6	6	6
	550	550	440	440	440	440	440	440
	250	250	-	-	250	250	250	250
	50	85	85	100	40	70	40	70
	25	36	25	36	36	50	36	50
	25	36	25	36	36	50	36	50
	20	25	20	25	36	50	36	50
	8	10	-	-	-	-	-	-
	20	30	-	-	-	-	-	-
	20	30	-	-	-	-	-	-
	50 %	50 %	50 %	50 %	50 %	50 %	100% (220-415V) 50% (440V)	100% (220-415V) 50% (440V)
	■	■	■	■	■	■	■	■
	A	A	A	A	A	A	A	A
	3	3	3	3	3	3	3	3
	10 000	10 000	10 000	10 000	10 000	10 000	10 000	10 000
	5 000	5 000	5 000	5 000	4 000	4 000	3 000	3 000
	50	85	50	85	50	85	50	85
	18	25	-	-	25	35	25	35
	Фиксир. уставка	Фиксир. уставка	Фиксир. уставка	Фиксир. уставка	Фиксир. уставка	Фиксир. уставка	Фиксир. уставка	Фиксир. уставка
	10 In	10 In	10 In	10 In	10 In	10 In	10 In (400/500A) 5000A (600A)	10 In (400/500A) 5000A (600A)
	-	-	0.1/0.3/0.5/1	0.1/0.3/0.5/1	-	-	-	-
	-	-	0/200/500/1000	0/200/500/1000	-	-	-	-
	-	-	0.15/0.4/1/2	0.15/0.4/1/2	-	-	-	-
	■	■	■	■	■	■	■	■
	■	■	■	■	■	■	■	■
	■	■	■	■	-	-	-	-
	-	-	■	■	-	-	-	-
	■	■	■	■	■	■	■	■
	■	■	■	■	■	■	■	■
	■	■	■	■	■	■	■	■
	■	■	■	■	■	■	■	■
	■	■	■	■	■	■	■	■
	■	■	■	■	■	■	■	■
	■	■	■	■	■	■	■	■
	68 x 165	68 x 165	68 x 165	68 x 165	140 x 255	140 x 255	140 x 255	140 x 255
	140	140	105 (3P) 140 (4P)	105 (3P) 140 (4P)	140 (3P) 185 (4P)	140 (3P) 185 (4P)	140 (3P) 185 (4P)	140 (3P) 185 (4P)
	1.8	1.8	1.6 (3P) 2.1 (4P)	1.6 (3P) 2.1 (4P)	4.8 (3P) 6.4 (4P)	4.8 (3P) 6.4 (4P)	4.8 (3P) 6.4 (4P)	4.8 (3P) 6.4 (4P)

Автоматические выключатели EasyPact EZC100 имеют большое количество аксессуаров. Они позволяют существенно упростить монтаж аппаратов и их использование в различных видах применения.

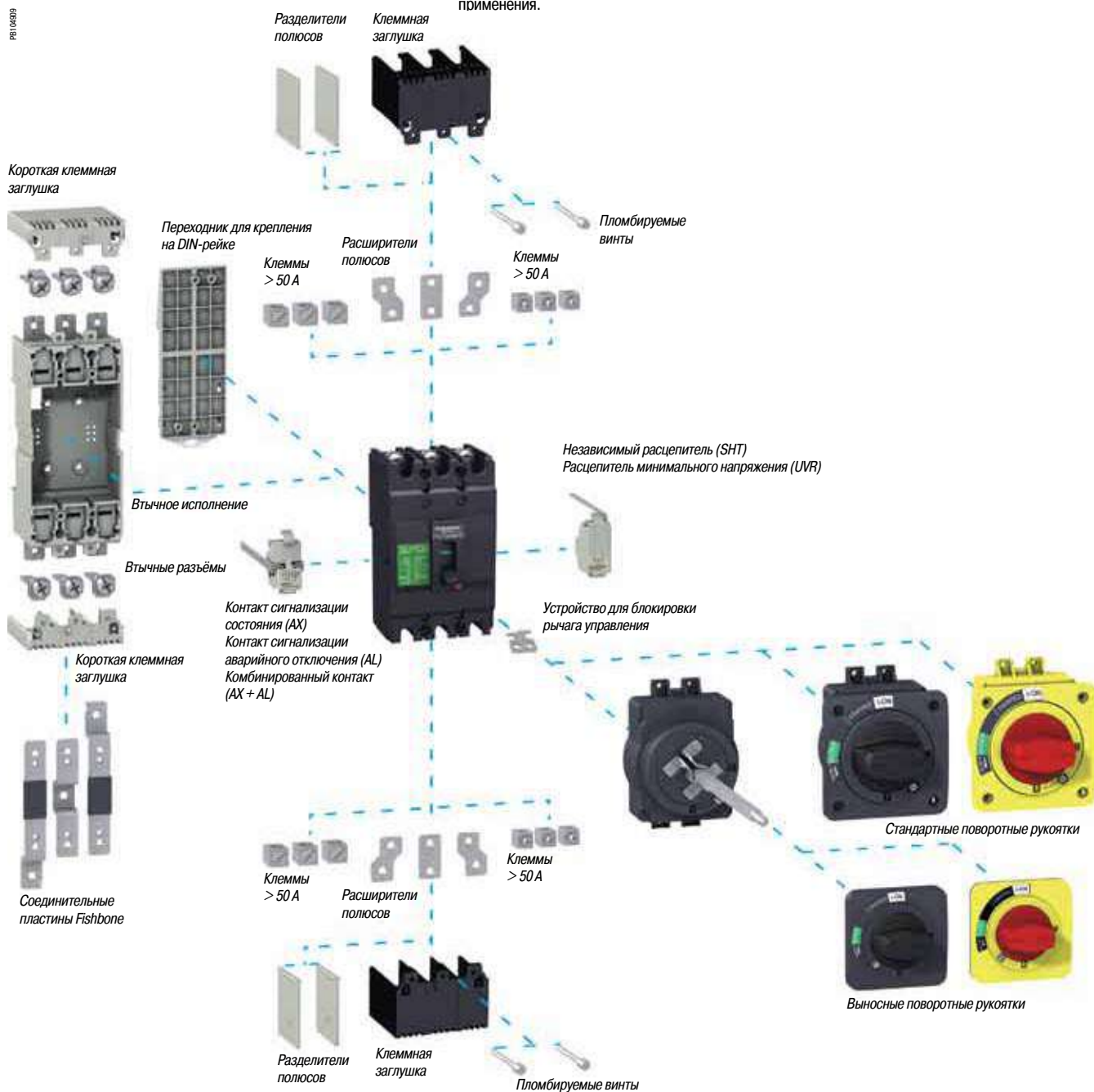

EasyPact EZC250

Автоматические выключатели EasyPact EZC250 имеют большое количество аксессуаров. Они позволяют существенно упростить монтаж аппаратов и их использование в различных видах применения.

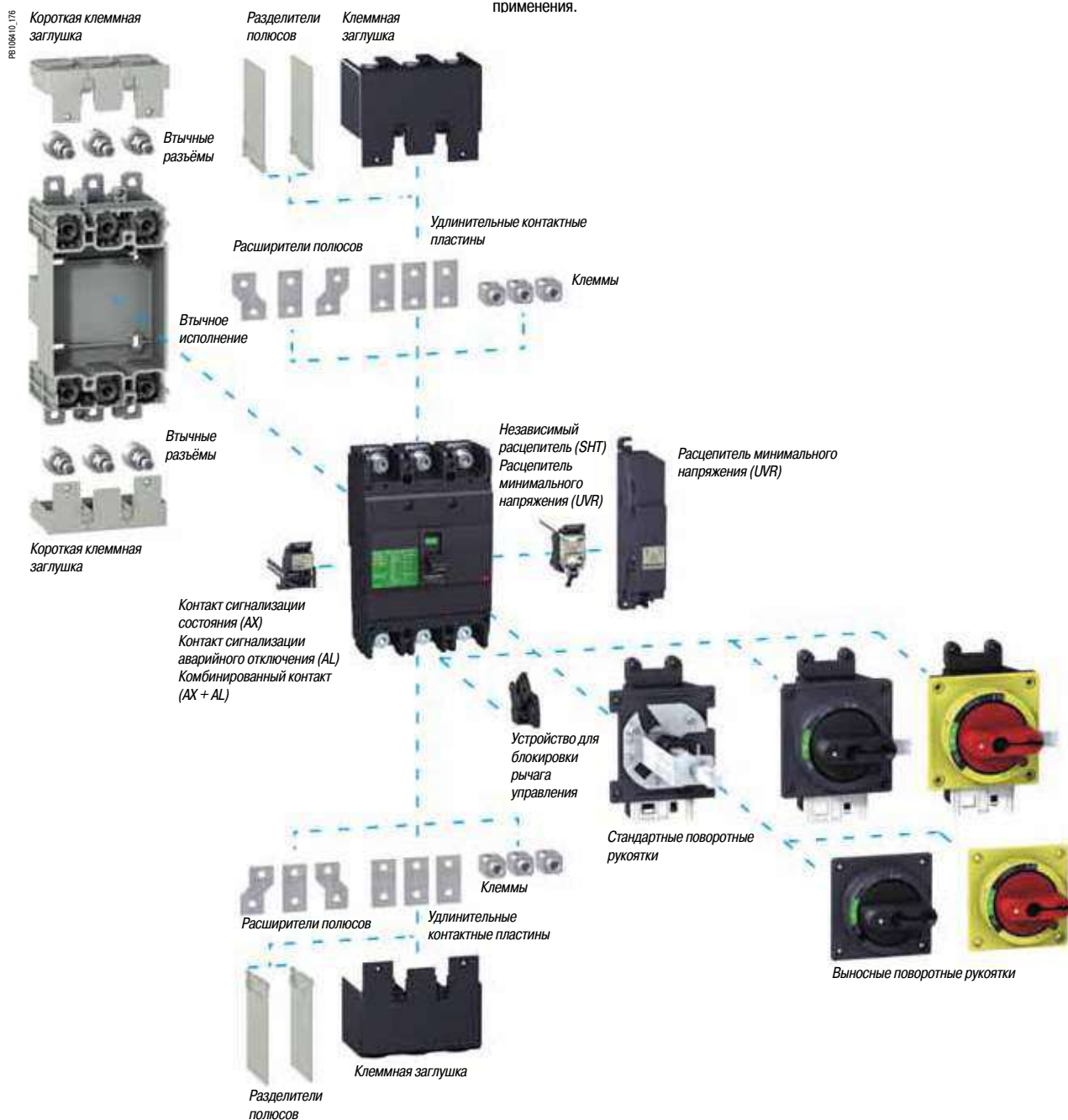

Подробную информацию об аксессуарах и вспомогательных устройствах смотрите в каталоге **MKP-CAT-EASPACT-13**.

Автоматические выключатели EasyPact EZCV250 имеют большое количество аксессуаров. Они позволяют существенно упростить монтаж аппаратов и их использование в различных видах применения.

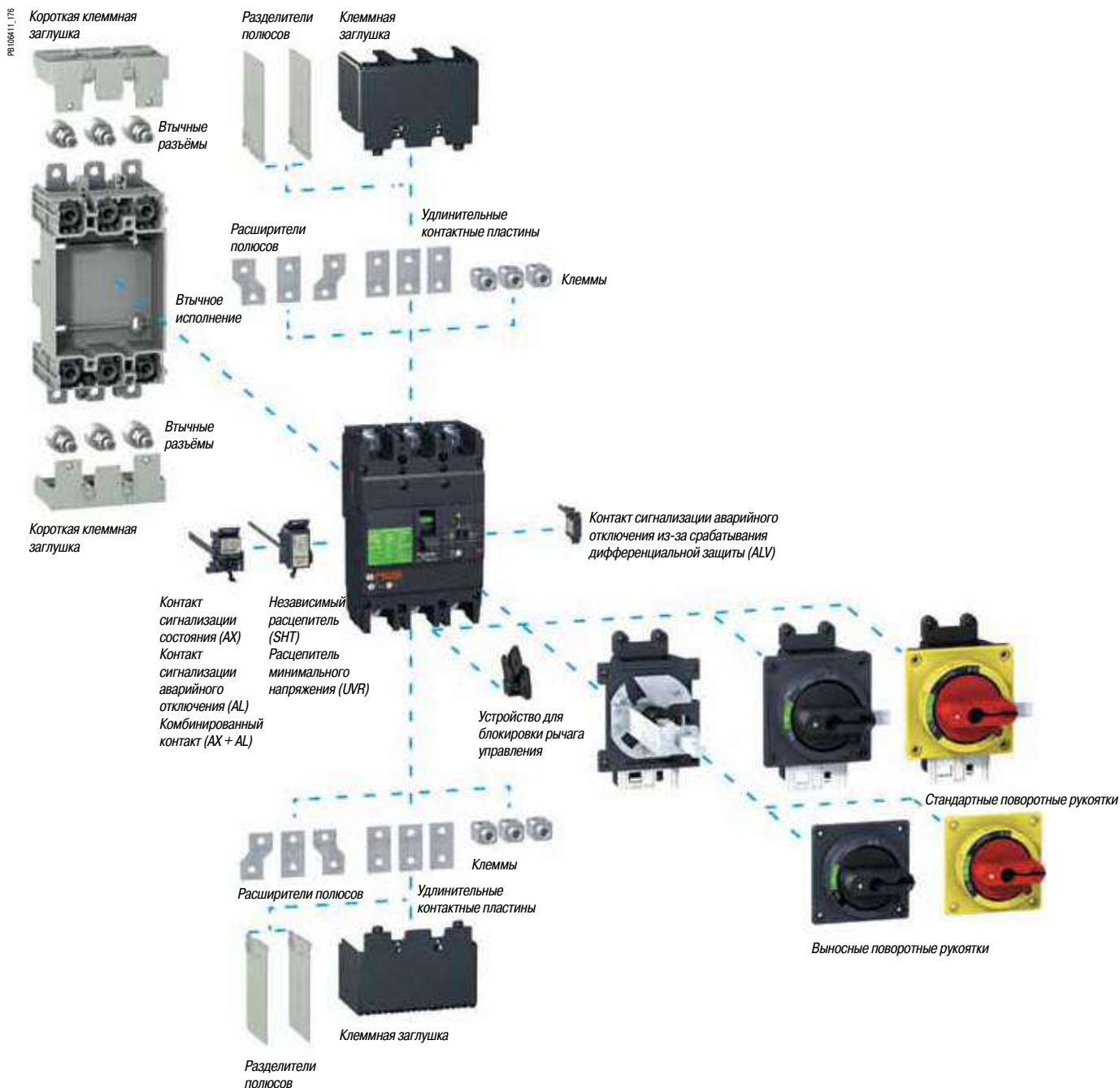

EasyPact Ezc400-630

Автоматические выключатели EasyPact Ezc400-630 имеют идентичные габариты с выключателями Compact NSX, EasyPact CVS на токи 400/630А. Для Ezc400/630А применимо большое количество аксессуаров и дополнительных устройств от Compact NSX, которые позволяют существенно упростить монтаж аппаратов и их использование в различных видах применения.

Изолирующие аксессуары

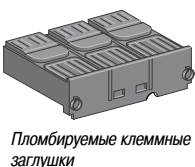
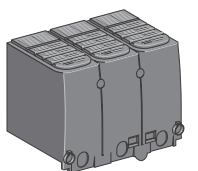

Пломбируемые клеммные заглушки

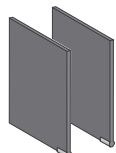

Разделители полюсов

Электрические вспомогательные устройства



Вспомогательный контакт



Расцепитель напряжения

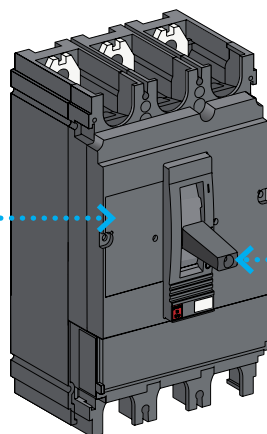

Аксессуары для присоединения

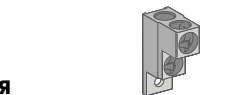
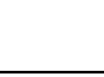
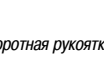
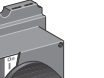
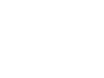
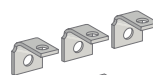

Клеммы



Удлинительные контактные пластины

Клеммы

Разъёмы для задней присоединения

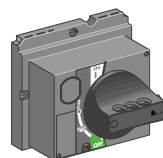

Аксессуары для управления

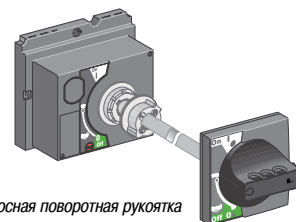

Стандартная поворотная рукоятка

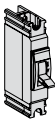

Выносная поворотная рукоятка

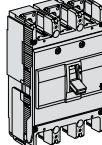
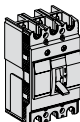
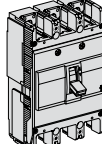
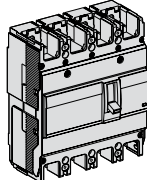
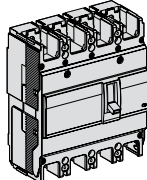
100 A						250 A	
	Ном. ток	B	F	N	H		Ном. ток F
1 полюс 	15 A			EZC100N1015	EZC100H1015		
	16 A			EZC100N1016	EZC100H1016		
	20 A			EZC100N1020	EZC100H1020		
	25 A			EZC100N1025	EZC100H1025		
	30 A			EZC100N1030	EZC100H1030		
	32 A			EZC100N1032	EZC100H1032		
	40 A			EZC100N1040	EZC100H1040		
	45 A			EZC100N1045	EZC100H1045		
	50 A			EZC100N1050	EZC100H1050		
	60 A			EZC100N1060	EZC100H1060		
	63 A			EZC100N1063	EZC100H1063		
	75 A			EZC100N1075	EZC100H1075		
	80 A			EZC100N1080	EZC100H1080		
100 A			EZC100N1100	EZC100H1100			
2 полюса 	15 A				EZC100H2015		100 A
	16 A				EZC100H2016		125 A
	20 A				EZC100H2020		150 A
	25 A				EZC100H2025		160 A
	30 A				EZC100H2030		175 A
	32 A				EZC100H2032		200 A
	40 A				EZC100H2040		225 A
	45 A				EZC100H2045		250 A
	50 A				EZC100H2050		
	60 A				EZC100H2060		
	63 A				EZC100H2063		
	75 A				EZC100H2075		
	80 A				EZC100H2080		
100 A				EZC100H2100			
3 полюса 	15 A	EZC100B3015	EZC100F3015	EZC100N3015	EZC100H3015		63 A
	16 A	EZC100B3016	EZC100F3016	EZC100N3016	EZC100H3016		80 A
	20 A	EZC100B3020	EZC100F3020	EZC100N3020	EZC100H3020		100 A
	25 A	EZC100B3025	EZC100F3025	EZC100N3025	EZC100H3025		125 A
	30 A	EZC100B3030	EZC100F3030	EZC100N3030	EZC100H3030		150 A
	32 A	EZC100B3032	EZC100F3032	EZC100N3032	EZC100H3032		160 A
	40 A	EZC100B3040	EZC100F3040	EZC100N3040	EZC100H3040		175 A
	45 A	EZC100B3045	EZC100F3045	EZC100N3045	EZC100H3045		200 A
	50 A	EZC100B3050	EZC100F3050	EZC100N3050	EZC100H3050		225 A
	60 A	EZC100B3060	EZC100F3060	EZC100N3060	EZC100H3060		250 A
	63 A		EZC100F3063	EZC100N3063	EZC100H3063		
	75 A		EZC100F3075	EZC100N3075	EZC100H3075		
	80 A		EZC100F3080	EZC100N3080	EZC100H3080		
100 A		EZC100F3100	EZC100N3100	EZC100H3100			
					4 полюса 3Т	63 A	
						80 A	
						100 A	
						125 A	
						150 A	
				160 A			
				175 A			
				200 A			
				225 A			
				250 A			
					4 полюса 4Т	63 A	
						80 A	
						100 A	
						125 A	
						150 A	
						160 A	
						175 A	
						200 A	
				225 A			
				250 A			

				Диф. выключатели 250 А	
N	H	N	H	N	H
	EZC250H2100 EZC250H2125 EZC250H2150 EZC250H2160 EZC250H2175 EZC250H2200 EZC250H2225 EZC250H2250				
EZC250N3100 EZC250N3125 EZC250N3150 EZC250N3160 EZC250N3175 EZC250N3200 EZC250N3225 EZC250N3250	EZC250H3100 EZC250H3125 EZC250H3150 EZC250H3160 EZC250H3175 EZC250H3200 EZC250H3225 EZC250H3250			EZCV250N3063 EZCV250N3080 EZCV250N3100 EZCV250N3125 EZCV250N3150 EZCV250N3160 EZCV250N3175 EZCV250N3200 EZCV250N3225 EZCV250N3250	EZCV250H3063 EZCV250H3080 EZCV250H3100 EZCV250H3125 EZCV250H3150 EZCV250H3160 EZCV250H3175 EZCV250H3200 EZCV250H3225 EZCV250H3250
		EZC250N4063 EZC250N4080 EZC250N4100 EZC250N4125 EZC250N4150 EZC250N4160 EZC250N4175 EZC250N4200 EZC250N4225 EZC250N4250	EZC250H4063 EZC250H4080 EZC250H4100 EZC250H4125 EZC250H4150 EZC250H4160 EZC250H4175 EZC250H4200 EZC250H4225 EZC250H4250	EZCV250N4063 EZCV250N4080 EZCV250N4100 EZCV250N4125 EZCV250N4150 EZCV250N4160 EZCV250N4175 EZCV250N4200 EZCV250N4225 EZCV250N4250	EZCV250H4063 EZCV250H4080 EZCV250H4100 EZCV250H4125 EZCV250H4150 EZCV250H4160 EZCV250H4175 EZCV250H4200 EZCV250H4225 EZCV250H4250
		EZC250N44063 EZC250N44080 EZC250N44100 EZC250N44125 EZC250N44150 EZC250N44160 EZC250N44175 EZC250N44200 EZC250N44225 EZC250N44250	EZC250H44063 EZC250H44080 EZC250H44100 EZC250H44125 EZC250H44150 EZC250H44160 EZC250H44175 EZC250H44200 EZC250H44225 EZC250H44250	EZCV250N44063 EZCV250N44080 EZCV250N44100 EZCV250N44125 EZCV250N44150 EZCV250N44160 EZCV250N44175 EZCV250N44200 EZCV250N44225 EZCV250N44250	EZCV250H44063 EZCV250H44080 EZCV250H44100 EZCV250H44125 EZCV250H44150 EZCV250H44160 EZCV250H44175 EZCV250H44200 EZCV250H44225 EZCV250H44250

	100 A		250 A		ELCB 250 A
	Ном. ток		Ном. ток	Ном. ток (только EZC250-4P и EZCV250-3/4P)	
Вспомогательные контакты	EZAX01 EZAX10 EZAX11		EZEAX EZEAL EZEAXAL		EZEALV
Независимый расцепитель (SHT)	100-130 В пер. тока 200-277 В пер. тока 380-480 В пер. тока 24 В пост. тока 48 В пост. тока	EZASHT100AC EZASHT200AC EZASHT380AC EZASHT024DC EZASHT048DC	100-120 В пер. тока 120-130 В пер. тока 200-240 В пер. тока 277 В пер. тока 380-440 В пер. тока 440-480 В пер. тока 24 В пост. тока 48 В пост. тока	EZESHT100AC EZESHT120AC EZESHT200AC EZESHT277AC EZESHT400AC EZESHT440AC EZESHT024DC EZESHT048DC	
Расцепитель минимального напряжения (VVR)	110-130 В пер. тока 200-240 В пер. тока 277 В пер. тока 380-415 В пер. тока 440-480 В пер. тока 24 В пост. тока 48 В пост. тока 125 В пост. тока	EZAUVR110AC EZAUVR200AC EZAUVR277AC EZAUVR380AC EZAUVR440AC EZAUVR024DC EZAUVR048DC EZAUVR125DC	110-130 В пер. тока 200-240 В пер. тока 277 В пер. тока 380-415 В пер. тока 440-480 В пер. тока 24 В пост. тока 48 В пост. тока 125 В пост. тока	EZEUVR110AC EZEUVR200AC EZEUVR277AC EZEUVR400AC EZEUVR440AC EZEUVR024DC EZEUVR048DC EZEUVR125DC	110-130 В пер. тока 200-240 В пер. тока 277 В пер. тока 380-415 В пер. тока 440-480 В пер. тока 24 В пост. тока 48 В пост. тока 125 В пост. тока
Поворотная рукоятка	EZAROTDS EZAROTDSRY		EZEROTDS EZEROTDSRY		
Выносная поворотная рукоятка	EZAROTE EZAROTERY		EZEROTE EZEROTERY		
Клеммы	50 A (2 шт.) 50 A (3 шт.) 100 A (2 шт.) 100 A (3 шт.)	EZALUG0502 EZALUG0503 EZALUG1002 EZALUG1003	250 A (3 шт.)	EZELUG2503	250 A (4 шт.) EZELUG2504
Расширители полюсов	3P	EZASPDR3P	3P	EZESPDR3P	4P EZESPDR4P
Удлинительные контактные пластины	EZATSHD3P		3P	EZETSHD3P	3P 4P EZETSHD3PN EZETSHD4PN
Разделители полюсов	2 шт.	EZAFASB2	2 шт.	EZEFASB2	3 шт. EZEFASB3N
Устройство для блокировки	EZALOCK		EZELOCK		EZELOCKN
Переходник для DIN-рейки	EZADIN				
Пломбируемые винты	EZASSCR				



EasyPact EZC400N 3P 36 кА, 400/415 В

С магнитотермическим расцепителем

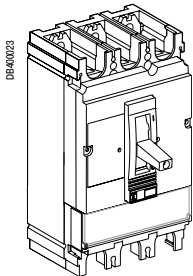

Ном. ток	3P 3t
320 A	EZC400N3320N
350 A	EZC400N3350N
400 A	EZC400N3400N

EasyPact EZC400H 3P 50 кА, 400/415 В

С магнитотермическим расцепителем

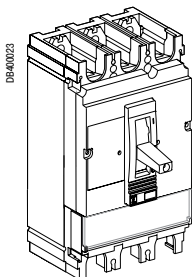

Ном. ток	3P 3t
320 A	EZC400H3320N
350 A	EZC400H3350N
400 A	EZC400H3400N

EasyPact EZC400N 4P 36 кА, 400/415 В

С магнитотермическим расцепителем

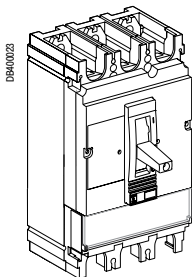

Ном. ток	4P 3t	4P 4t
	320 A	EZC400N4320N
350 A	EZC400N4350N	EZC400N44350N
400 A	EZC400N4400N	EZC400N44400N

EasyPact EZC400H 4P 50 кА, 400/415 В

С магнитотермическим расцепителем

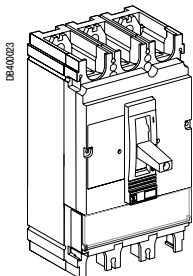

Ном. ток	4P 3t	4P 4t
	320 A	EZC400H4320N
350 A	EZC400H4350N	EZC400H44350N
400 A	EZC400H4400N	EZC400H44400N

Примечание. Аксессуары для EZC400/630 аналогичны аксессуарам CVS400/630, смотрите на стр. A-16, A-17, A-18 данного каталога.

EZC630N/H 3P/4P

EasyPact EZC630N 3P 36 кА, 400/415 В

С магнитотермическим расцепителем

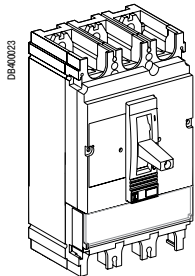

Ном. ток	3P 3t
400 А	EZC630N3400N
500 А	EZC630N3500N
600 А	EZC630N3600N

EasyPact EZC630H 3P 50 кА, 400/415 В

С магнитотермическим расцепителем

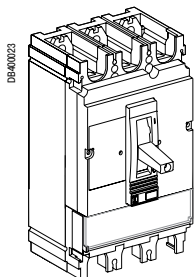

Ном. ток	3P 3t
400 А	EZC630H3400N
500 А	EZC630H3500N
600 А	EZC630H3600N

EasyPact EZC630N 4P 36 кА, 400/415 В

С магнитотермическим расцепителем

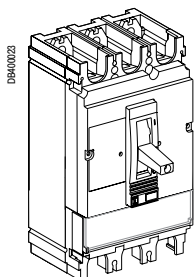

Ном. ток	4P 3t	4P 4t
400 А	EZC630N4400N	EZC630N44400N
500 А	EZC630N4500N	EZC630N44500N
600 А	EZC630N4600N	EZC630N44600N

EasyPact EZC630H 4P 50 кА, 400/415 В

С магнитотермическим расцепителем

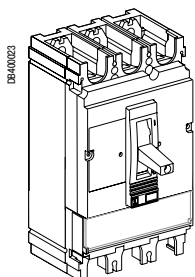

Ном. ток	4P 3t	4P 4t
400 А	EZC630H4400N	EZC630H44400N
500 А	EZC630H4500N	EZC630H44500N
600 А	EZC630H4600N	EZC630H44600N

Необходим автоматический выключатель, в котором высокое качество сочетается с простотой, гибкостью и безопасностью в эксплуатации?

Требуется заменить устаревший парк выключателей, но не знаете как?

Хотите получить ассортимент и поддержку мирового лидера и быть уверенным в качестве оборудования и гарантийном обслуживании?



Российские производители

Простая замена на автоматические выключатели EasyPact 16-630 А вместе с адаптационной платой

EasyPact на адаптационной плате

Всего три универсальные платы EASYA1, EASYA2, EASYA3 помогут решить ваши задачи



Выбор в пользу EasyPact вам позволит:

- > приобрести выключатель в наличии со склада
- > быстро и просто установить выключатель с помощью адаптационной платы* в ваш распределительный шкаф
- > отрегулировать глубину установки выключателя на токи до 250А в распределительном шкафу
- > увеличить срок службы и повысить надежность электроустановки на вашем объекте

* Поддерживается на складе.

Автоматические выключатели EasyPact - качество, на которое рассчитывают заказчики



Это проверенное качество и подтвержденные рабочие характеристики,



Простота и безопасность



Все модели автоматических выключателей производятся из лучших материалов на заводах, сертифицированных по нормам ISO 9001 и ISO14000.



EasyPact CVS



EasyPact EZC

Номинальное рабочее напряжение, В	
440	550
Номинальный ток, А	
16-600 А	15-600 А
Предельная отключающая способность I_{cu}, кА	
25, 36, 50	7,5, 10, 18, 25, 30, 36, 50
Рабочая отключающая способность I_{cs}, кА %I_{cu}	
100%	50%
Возможность дополнительной настройки термоманитного расцепителя, I_r	
0,7 - 1 I _n	Нет
Возможность работы при температуре 50°C без изменения характеристик	
Да	Да
Преимущества	
<ul style="list-style-type: none"> > Принцип ротоактивного размыкания силовых контактов повышает показатели токоограничения и износостойкости: <ul style="list-style-type: none"> • сверхбыстрое отключение токов короткого замыкания • исключительное ограничение токов короткого замыкания, влияющее на увеличение срока службы и повышение надежности всей электроустановки > Применение при низких температурах -40 °С (подтверждающие протоколы испытаний) > Простые аппараты в литом корпусе, превосходно подходящие для модернизации старых установок, и различных решений с минимальными настройками на месте 	<ul style="list-style-type: none"> > Самые простые аппараты в литом корпусе, превосходно подходящие для модернизации старых установок, и различных решений не требующих дополнительной настройки

Автоматические выключатели и выключатели-разъединители

Содержание

Функции и характеристики

Общий обзор	B-2
Автоматические выключатели и выключатели-разъединители	B-4
Обзор функций	B-6

Каталожные номера

Присоединение	B-8
Аксессуары микропроцессорного расцепителя ET	B-9
Дистанционное управление	B-10
Механические блокировки и аксессуары для корзины	B-12
Контактные зажимы в шасси	B-13
Блокировки и аксессуары автоматического выключателя	B-14
Механическая взаимная блокировка для ввода резерва	B-15
Контакты сигнализации	B-16
Список готовых конфигураций	B-17

В данной главе описаны все функции аппаратов EasyPact MVS.



Расцепитель ET2I

Расцепитель ET5S

Расцепитель ET6G

Автоматические выключатели и выключатели-разъединители

- Номинальный ток:
 - EasyPact MVS 800 - 4000 A
- Автоматические выключатели: тип N
- Выключатели-разъединители: тип NA, НА
- 3 полюса
- Стационарные или выкатные

Микропроцессорный расцепитель ET

- 2I – базовая защита
- 5S – селективная защита
- 6G – селективная защита + защита от замыкания на землю
- Калибратор защиты от перегрузки:
 - Уставка тока (A) 0,4...1 x I_n

Присоединения

- Заднее присоединение:
 - Горизонтальное
 - Вертикальное
- Дополнительные аксессуары:
 - Межполюсные перегородки
 - Защитные шторки с башмаками для блокировки

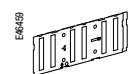

Защитные шторки



Межполюсные перегородки

Блокировки

- Блокировка доступа к кнопкам управления выключателем посредством прозрачного экрана, запираемого навесным замком
- Блокировка выключателя в положении ОТКЛ. встроенным замком
- Блокировка аппарата в отсоединенном положении встроенным замком
- Блокировка аппарата в присоединенном, отсоединенном и испытательном положении встроенным замком
- Блокировка двери (запрещает открывание двери, если выключатель находится в присоединенном или испытательном положении)

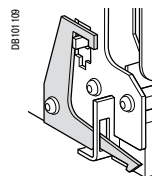

Блокировка с дверью комплектного устройства

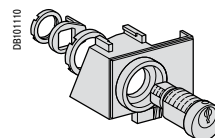

Замок, встроенный в корзину для блокировки автоматического выключателя

PB10435440



Контакты сигнализации

- Стандартная комплектация:
 - контакт сигнализации коммутационного положения ВКЛ/ОТКЛ. (OF)
 - контакт сигнализации срабатывания (SDE)
- Опционально:
 - дополнительный контакт сигнализации коммутационного положения ВКЛ/ОТКЛ. (OF)
 - контакт готовности автоматического выключателя к включению (PF)
 - контакты сигнализации положения аппарата в корзине «вквачено» (CE), «выквачено» (CB) и «испытание» (CT)

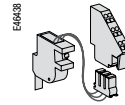

Контакт готовности выключателя к включению

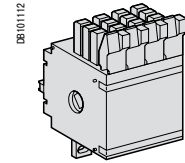

Контакт OF

CPB10003



Дистанционное управление

- Дистанционное включение/отключение:
 - Мотор-редуктор
 - Электромагниты включения (XF) или отключения (MX)
- Функция дополнительного управления срабатыванием:
 - Минимальный расцепитель напряжения MN
 - Стандартный
 - С регулируемой и нерегулируемой задержкой срабатывания

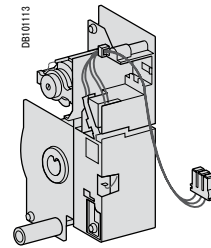

Мотор-редуктор

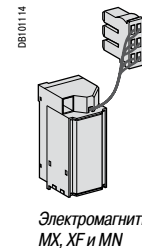

Электромагниты MX, XF и MN

CPB10005



Аксессуары

- Кожух клеммника вспомогательных цепей шасси
- Счетчик коммутаций
- Декоративная рамка (для уплотнения выреза в двери)
- Прозрачная крышка, устанавливаемая на декоративной рамке
- Заглушка выреза в двери

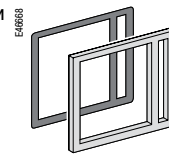

Рамка двери

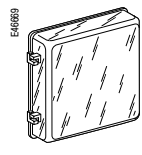

Кожух

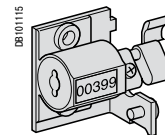

Механический счетчик коммутаций

CPB10006



Системы ввода резерва

- Механическая взаимная блокировка тросовыми тягами:
 - взаимная блокировка двух аппаратов
 - взаимная блокировка трех аппаратов

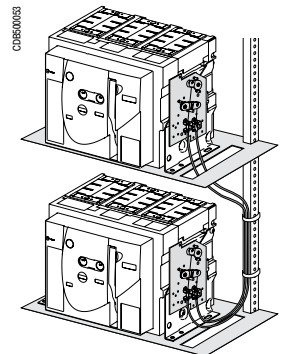

Взаимная блокировка двух аппаратов



Автоматический выключатель



Выключатель-разъединитель

Общие характеристики

Количество полюсов		3
Номинальное напряжение изоляции (В)	Ui	1000
Импульсное выдерживаемое напряжение (кВ)	Uimp	12
Номинальное рабочее напряжение (В пер. тока, 50/60 Гц)	Ue	690
Пригодность к разъединению	МЭК 60947-2	Имеется
Степень загрязнения окружающей среды	МЭК 60664-1	4

Базовый автоматический выключатель

Характеристики автоматических выключателей по МЭК 60947-2

Номинальный ток (А)	In	При 40°C
Номинальный ток датчика (А)		

Тип автоматического выключателя

Номинальная предельная наибольшая отключающая способность (кА, действ.) В пер. тока, 50/60 Гц	Icu		220...440 В 690 В
Номинальная рабочая наибольшая отключающая способность (кА, действ.)	Ics		% Icu
Категория применения			
Номинальный кратковременно выдерживаемый ток (кА, действ.) В пер. тока, 50/60 Гц	Icw	1 с	220...440 В 690 В
		3 с	440/690 В
Номинальная включающая способность (кА, пик.) В пер. тока, 50/60 Гц	Icm		220...440 В 690 В
Время отключения (мс) от подачи команды на срабатывание до окончания гашения электрической дуги			
Время включения (мс)			

Характеристики выключателей-разъединителей по МЭК 60947-3 и Приложению А

Тип выключателя нагрузки

Рабочий ток в категории применения AC23A			
Номинальная включающая способность (кА, пик.)	Icm		
Номинальный кратковременно выдерживаемый ток (кА, действ.)	Icw	1 с	
		3 с	

Установка, присоединение и обслуживание

Износостойкость (циклов В/О x 1000)	Механическая	С обслуживанием	
		Без обслуживания	
	Электрическая	Без обслуживания	440 В 690 В
Присоединение	Горизонтальное		
	Вертикальное		
Размеры (мм) (В x Ш x Г)	Выкатной		3P
	Стационарный		3P
Масса (кг) (прибл.)	Выкатной		3P
	Стационарный		3P

	MVS08	MVS10	MVS12	MVS16	MVS20	MVS25	MVS32	MVS40
	800	1000	1250	1600	2000	2500	3200	4000
	800	1000	1250	1600	2000	2500	3200	4000
	N	N	N	N	N	N	N	N
	50	50	50	50	50	50	50	55
	42	42	42	42	42	42	42	42
	100%	100%	100%	100%	100%	100%	100%	100%
	B	B	B	B	B	B	B	B
	50	50	50	50	50	50	50	55
	42	42	42	42	42	42	42	42
	25	25	25	25	25	25	25	30
	105	105	105	105	105	105	105	121
	88	88	88	88	88	88	88	88
	25	25	25	25	25	25	25	25
	<70	<70	<70	<70	<70	<70	<70	<70
	MVS08	MVS10	MVS12	MVS16	MVS20	MVS25	MVS32	MVS40
	NA HA	NA HA	NA HA	NA HA	NA HA	NA HA	NA HA	NA HA
	800	1000	1250	1600	2000	2500	3200	4000
	105 143	105 143	105 143	105 143	105 143	105 143	105 143	121 143
	50 65	50 65	50 65	50 65	50 65	50 65	50 65	55 65
	25 36	25 36	25 36	25 36	25 36	25 36	25 36	30 36
	20	20	20	20	20	20	20	20
	10	10	10	10	10	10	10	10
	6000	6000	6000	6000	6000	5000	5000	5000
	4000	4000	4000	4000	4000	2500	2500	2500
	Возможно							
	Возможно							
	439 x 441 x 395							
	352 x 422 x 297							
	70					90		
	40					60		

Микропроцессорный расцепитель ET защищает силовые цепи от перегрузок и коротких замыканий. Он оснащен светодиодными индикаторами причины срабатывания. Расцепитель ET6G обеспечивает защиту от замыкания на землю.

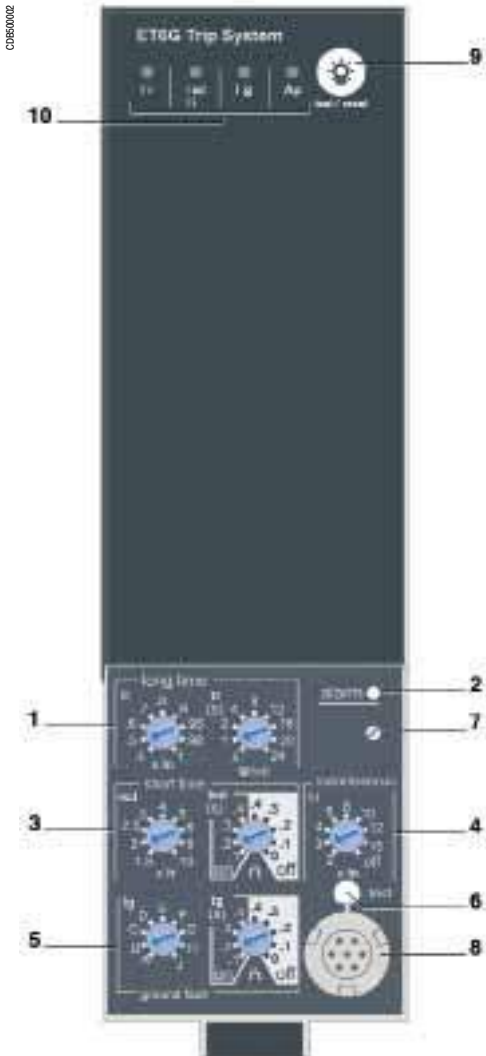

- 1 Уставка тока (I_r) и большая задержка срабатывания (t_r) – защита от перегрузки
- 2 Светодиодный индикатор перегрузки (загорается при токе, равном $1,125 \times I_r$)
- 3 Уставка тока (I_{sd}) и малая задержка срабатывания (t_{sd}) – защита от слабых коротких замыканий
- 4 Уставка тока (I_{sd}) мгновенной защиты – защита от сильных коротких замыканий
- 5 Уставка тока (I_g) и задержка срабатывания (t_g) – защита от замыкания на землю
- 6 Кнопка проверки защиты от замыкания на землю
- 7 Калибратор защиты от перегрузки
- 8 Разъём для тестирования
- 9 Кнопка сброса аварийного состояния и проверки индикаторов и батареи
- 10 Индикаторы типа срабатывания

(1) Функция тепловой памяти постоянно вычисляет количество тепла, накопленного в кабелях, как до, так и после срабатывания автоматического выключателя, независимо от того, имеет место перегрузка или нет. Тепловая память оптимизирует время отключения, выполняемого защитой от перегрузки, в соответствии со степенью нагрева кабелей. Функция тепловой памяти работает с учетом того, что время охлаждения кабеля составляет около 20 мин.

Примечание: в стандартную комплектацию расцепителей ET входит прозрачная пломбируемая крышка передней панели.

Защита

Уставки и задержки срабатывания защиты устанавливаются с помощью поворотных переключателей.

Защита от перегрузки

Защита по истинному действующему значению тока с длительной задержкой срабатывания.

Защита фазных и нейтральных проводников от перегрузки.

Тепловая память⁽¹⁾: запоминание теплового состояния до и после срабатывания расцепителя.

Селективная токовая отсечка с кратковременной задержкой срабатывания

■ Данная функция обеспечивает защиту распределительных сетей от неполных коротких замыканий.

■ Малую задержку срабатывания защиты можно использовать для обеспечения селективности срабатывания относительно автоматического выключателя, расположенного ниже.

■ Выбор состояния функции I^2t ON (включена) и I^2t OFF (отключена) улучшает селективность срабатывания относительно аппаратов защиты, расположенных ниже.

■ Использование функции I^2t с малой задержкой срабатывания защиты:

Если выбрано I^2t OFF: защита срабатывает с постоянной задержкой

Если выбрано I^2t ON: то выполняется функция защиты по I^2t с обратозависимой задержкой для токов до $10 \times I_r$. При токе более $10 \times I_r$ защита срабатывает с постоянной задержкой.

Защита от замыкания на землю в автоматическом выключателе с микропроцессорным расцепителем ET6G

Защита от замыкания на землю по току нулевой последовательности.

Выбор состояния функции I^2 (ВКЛ. или ОТКЛ.) для определения задержки срабатывания.

Ток замыкания на землю, протекающий по защитному проводнику, может вызвать перегрев этого проводника или проводника в месте возникновения замыкания на землю.

Целью защиты от замыкания на землю является отключение этого тока.

Тип	Описание
По току нулевой последовательности	<ul style="list-style-type: none"> ■ Данная функция определяет ток нулевой последовательности, т. е. векторную сумму токов фазных и нулевого защитного проводников. ■ Функция обнаруживает короткое замыкание в отходящей цепи автоматического выключателя.

Мгновенная токовая отсечка

Данная функция обеспечивает защиту распределительных сетей от металлических коротких замыканий. В отличие от защиты с малой задержкой срабатывания, задержка срабатывания мгновенной защиты не регулируется. Команда на срабатывание автоматического выключателя подаётся, если измеренный ток превышает уставку в течение 20 миллисекунд.

Логическая селективность (ZSI)

Клемная колодка ZSI позволяет соединять несколько блоков контроля и управления (или микропроцессорных расцепителей) и тем самым обеспечить полную селективность срабатывания защиты от короткого замыкания и замыкания на землю. При этом ближайший к месту повреждения автоматический выключатель будет срабатывать без задержки.

Сигнализация перегрузки

Жёлтый светодиодный индикатор перегрузки загорается при превышении уставки защиты от перегрузки.

Индикация срабатывания автоматического выключателя

Светодиодные индикаторы указывают тип срабатывания:

- перегрузка (срабатывание с большой задержкой – I_r);
- короткое замыкание (малая задержка – I_{sd} или мгновенное срабатывание – I_i);
- замыкание на землю (I_g);
- внутренняя неисправность (Ap).

Питание от батареи

Светодиодные индикаторы типа срабатывания автоматического выключателя питаются от встроенной батареи. Светодиодные индикаторы типа срабатывания горят до тех пор, пока не будет нажата кнопка «test».

Проверка

Для проверки работы автоматического выключателя может использоваться переносное тестирующее устройство, подключаемое к тестовому разъёму на лицевой панели.

В расцепителе ET6G срабатывание защиты от замыкания на землю проверяется нажатием кнопки «test», расположенной над разъёмом, предназначенным для подключения тестирующего устройства.

Защита

ET2I



От перегрузок

ET2I

Уставка тока (A)	$I_r = I_n \times \dots$	0.4	0.5	0.6	0.7	0.8	0.9	0.95	0.98	1	
Срабатывание при токе от 1,05 до 1.20 x I_r											
Задержка срабатывания		tr (с)	0.5	1	2	4	8	12	16	20	24
Задержка срабатывания (с)	Точность: 0 ...-30 %	1.5 x I_r	12.5	25	50	100	200	300	400	500	600
		6 x I_r	0.7 ⁽¹⁾	1	2	4	8	12	16	20	24
		7.2 x I_r	0.7 ⁽²⁾	0.69	1.38	2.7	5.5	8.3	11	13.8	16.6
Тепловая память	20 минут до и после срабатывания										

(1) 0 ...-40 % - (2) 0 ...-60 %

Мгновенная токовая отсечка

Уставка тока (A)	$I_{sd} = I_r \times \dots$	1.5	2	2.5	3	4	5	6	8	10	
Точность: ±10 %											
Задержка срабатывания		Макс. время нерасцепления: 20 мс Макс. время отключения: 80 мс									

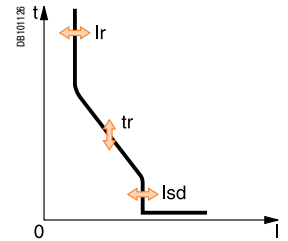

Защита

ET5S/ET6G



От перегрузок

ET5S/ET6G

Уставка тока (A)	$I_r = I_n \times \dots$	0.4	0.5	0.6	0.7	0.8	0.9	0.95	0.98	1	
Срабатывание при токе от 1,05 до 1.20 x I_r											
Задержка срабатывания		tr (с)	0.5	1	2	4	8	12	16	20	24
Задержка срабатывания (с)	Точность: 0 ...-30 %	1.5 x I_r	12.5	25	50	100	200	300	400	500	600
		6 x I_r	0.7 ⁽¹⁾	1	2	4	8	12	16	20	24
		7.2 x I_r	0.7 ⁽²⁾	0.69	1.38	2.7	5.5	8.3	11	13.8	16.6
Тепловая память	20 минут до и после срабатывания										

(1) 0 ...-40 % - (2) 0 ...-60 %

Селективная токовая отсечка с кратковременной задержкой срабатывания

Уставка тока (A)	$I_{sd} = I_r \times \dots$	1.5	2	2.5	3	4	5	6	8	10	
Точность: ±10 %											
Задержка срабатывания tsd (с)	Настройки	I^2t Off	0	0.1	0.2	0.3	0.4				
		I^2t On	-	0.1	0.2	0.3	0.4				
Задержка срабатывания (мс) при 10 x I_r (I^2t Off или I^2t On)	tsd (макс. время нерасцепления)		20	80	140	230	350				
		tsd (макс. время отключения)	80	140	200	320	500				

Мгновенная токовая отсечка

Уставка тока (A)	$I_i = I_n \times \dots$	2	3	4	6	8	10	12	15	off	
Точность: ±10 %											
Задержка срабатывания		Макс. время нерасцепления: 20 мс Макс. время отключения: 50 мс									

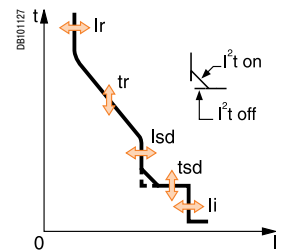

От замыкания на землю

ET6G

Уставка тока (A)	$I_g = I_n \times \dots$	A	B	C	D	E	F	G	H	J	
Точность: ±10 %	$I_n \leq 400$ A	0.3	0.3	0.4	0.5	0.6	0.7	0.8	0.9	1	
	400 A < $I_n \leq 1000$ A	0.2	0.3	0.4	0.5	0.6	0.7	0.8	0.9	1	
	$I_n \geq 1250$ A	500	640	720	800	880	960	1040	1120	1200	
Задержка срабатывания tg (с)	Настройки	I^2t Off	0	0.1	0.2	0.3	0.4				
		I^2t On	-	0.1	0.2	0.3	0.4				
Задержка срабатывания (мс) при I_n или 1200 A (I^2t Off или I^2t On)	tg (макс. время нерасцепления)		20	80	140	230	350				
		tg (макс. время отключения)	80	140	200	320	500				

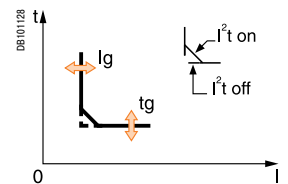

Примечание: все функции защиты по току не требуют вспомогательного источника питания.

При нажатии кнопки «test/reset» сбрасывается индикация срабатывания выключателя. Кроме того, эта кнопка служит для проверки заряда батареи.

Присоединение

3 полюса

Стационарные аппараты

Заднее присоединение (вертикальное и горизонтальное), комплект из 3 выводов

E6045

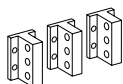

Вертикальные выводы

800-2000 A	Вертикальное	47964
	Горизонтальное	47964
2500/3200 A	Вертикальное	47966
	Горизонтальное	47966
4000 A	Вертикальное	47968
	Горизонтальное	47970

E6046

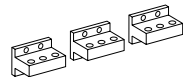

Горизонтальные выводы

Выкатные аппараты

Заднее присоединение (вертикальное и горизонтальное), комплект из 3 выводов

E6045

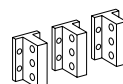

Вертикальные выводы

800-2000 A	Вертикальное	47964
	Горизонтальное	47964
2500/3200 A	Вертикальное	47966
	Горизонтальное	47966
4000 A	Вертикальное	47968
	Горизонтальное	47970

E6046

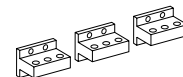

Горизонтальные выводы

Аксессуары для присоединения

Межполюсные перегородки, комплект из 3 шт.

E6028

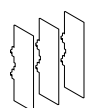

Для стационарного аппарата с задним присоединением	48599
Для выкатного аппарата с задним присоединением	48600

Аксессуары микропроцессорного расцепителя ET

Батарея + защитная крышка

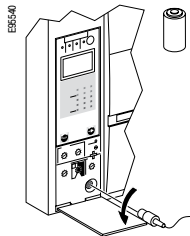

Батарея (1 шт.)	33593
Защитная крышка (1 шт.)	33592

Внешние трансформаторы тока

Внешние ТТ защиты от замыкания на землю (ТСЕ) / 1 шт.

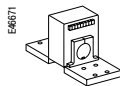

Номинал ТТ	400/2000 А	34035
	1000/4000 А	34036

Тестирующее оборудование, 1 шт.

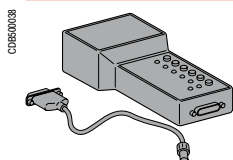

Переносное тестирующее устройство (ННТК)	33594
--	-------

Дистанционное управление

Мотор-редуктор

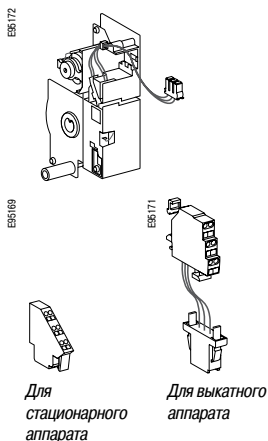

МСН (1 шт.)

Пер. ток, 50/60 Гц	100/130 В	47893
	200/240 В	47894
	380/415 В	47896
Пост. ток	24/30 В	47888
	48/60 В	47889
	100/125 В	47890
	200/250 В	47891
	Клеммная колодка (1 шт.)	Для стационарных выключателей
	Для выкатных выключателей	47849

Электромагнит включения (XF)

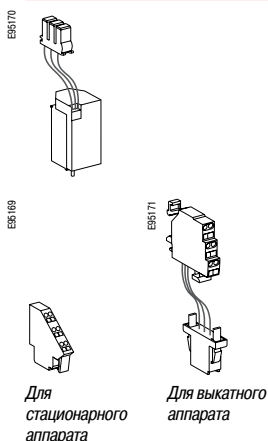

Стандартного исполнения (1 шт.)

Пер. ток, 50/60 Гц	24/30 В пост. тока, 24 В пер. тока	33659	
	48/60 В пост. тока, 48 В пер. тока	33660	
	100/130 В пер./пост. тока	MVS15511	
	200/250 В пер./пост. тока	MVS15512	
Пост. ток	380/480 В пер. тока	MVS15513	
	Клеммная колодка (1 шт.)	Для стационарных выключателей	47074
		Для выкатных выключателей	47849

Электромагнит отключения (MX)

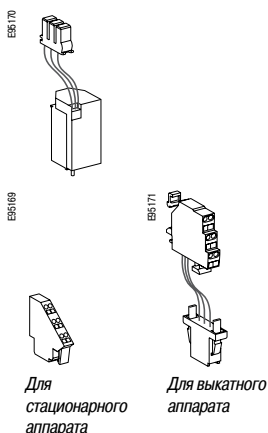

Стандартного исполнения (1 шт.)

Пер. ток, 50/60 Гц	24/30 В пост. тока, 24 В пер. тока	33659	
	48/60 В пост. тока, 48 В пер. тока	33660	
	100/130 В пер./пост. тока	33661	
	200/250 В пер./пост. тока	33662	
	380/480 В пер. тока	33664	
Пост. ток	Клеммная колодка (1 шт.)	Для стационарных выключателей	47074
		Для выкатных выключателей	47849

Дистанционное управление

Минимальный расцепитель напряжения MN

E5170

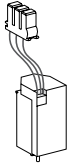

E5169



E5171

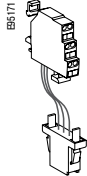

Для стационарного аппарата

Для выкатного аппарата

Минимальный расцепитель напряжения (1 шт.)

Пер. ток, 50/60 Гц	24/30 В пост. тока, 24 В пер. тока	33668
	48/60 В пост. тока, 48 В пер. тока	33669
Пост. ток	100/130 В пер./пост. тока	33670
	200/250 В пер./пост. тока	33671
	380/480 В пер. тока	33673
	Клемная колодка (1 шт.)	Для стационарных выключателей
	Для выкатных выключателей	47849

Блок задержки срабатывания для расцепителя MN

E5684

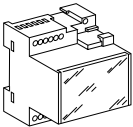

Блок задержки срабатывания MN (1 шт.)

		R (нерегулируемый)	Rr (регулируемый)
Пер. ток, 50/60 Гц	48/60 В пер./пост. тока		33680
	100/130 В пер./пост. тока	33684	33681
Пост. ток	200/250 В пер./пост. тока	33685	33682
	380/480 В пер./пост. тока		33683

Блокировки шасси

Блокировка в отсоединенном положении (VSPD), 1 шт.

E4641

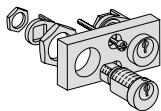

Навесными замками

VCPO

В стандартном исполнении

Замками Profalux

С замком Profalux

1 замок с 1 ключом + монтажный комплект

64934

2 замка с 1 ключом + монтажный комплект

64935

1 замок Profalux + 1 ключ (без монтажного комплекта)

42888

2 замка Profalux + 1 ключ (без монтажного комплекта)

42878

Монтажный комплект (без встроенных замков)

48564

Замками Ronis

С замком Ronis

1 замок с 1 ключом + монтажный комплект

64937

2 замка с 1 ключом + монтажный комплект

64938

1 замок Ronis + 1 ключ (без монтажного комплекта)

41940

2 замка Ronis + 1 ключ (без монтажного комплекта)

41950

Монтажный комплект (без встроенных замков)

48564

Блокировка дверцы при вкаченном аппарате, 1 шт.

E4642

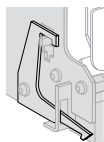

Справа или слева от шасси (VPECD или VPECG)

47914

Аксессуары

Крышка зажимов вспомогательных цепей (CB), 1 шт.

E4643

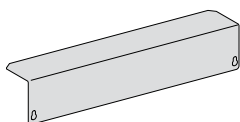

800/4000 A

3 полюса

64942

Изолирующие шторки в шасси + башмак, 1 компл.

E4649

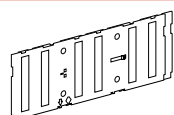

800/4000 A

3 полюса

48721

Башмак блокировки изолирующих шторок (на замену), 1 шт.

E4640



2 шт. для 800/4000 A

48591

Комплект адаптации шасси для возможности установки выключателя-заземлителя

3 полюса

Для аппаратов типа N/NA/HA

48433

Контактные зажимы в шасси

E9568

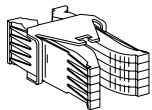

Контактный зажим шасси (см. таблицу ниже), 1 шт.

33166

Таблица требуемого количества зажимов в зависимости от типа шасси

Ном. ток корзины (А)	EasyPact MVS (3P)		
	N	NA	HA
800	12	12	12
1000	12	12	12
1250	12	12	12
1600	12	12	12
2000	12	12	12
2500	24	24	12
3200	36	36	36
4000	42	42	42

Рукоятка шасси, запасная

E9561

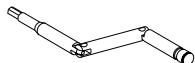

Рукоятка для вкатывания и выкатывания выключателя

47944

Блокировки аппарата

Блокировка доступа к кнопкам, 1 шт.

E46666

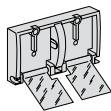

Навесными замками

48536

Блокировка в положении ОТКЛ., 1 шт.

E46726

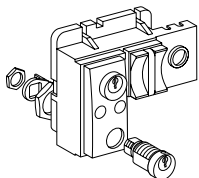

Замками Profalux

Profalux

1 замок с 1 ключом + монтажный комплект

64928

2 замка с 1 ключом + монтажный комплект

64929

1 замок Profalux + 1 ключ (без монтажного комплекта)

42888

2 замка Profalux + 1 ключ (без монтажного комплекта)

42878

Монтажный комплект (без встроенных замков)

64925

Замками Ronis

Ronis

1 замок с 1 ключом + монтажный комплект

64931

2 замка с 1 ключом + монтажный комплект

64932

1 замок Ronis + 1 ключ (без монтажного комплекта)

41940

2 замка Ronis + 1 ключ (без монтажного комплекта)

41950

Монтажный комплект (без встроенных замков)

64925

Механический счетчик коммутаций, 1 шт.

DB12617



Механический счетчик коммутаций (CDM)

48535

Декоративная рамка с аксессуарами, 1 комплект

E46689

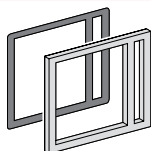

Рамка

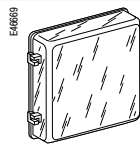

Кожух

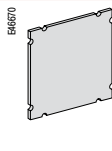

Заглушка выреза
в двери

	Стационарный	Выкатной
Рамка дверцы	48601	48603
Прозрачный кожух (IP 54)	-	48604
Заглушка (уплотнитель) рамки дверцы	48605	48605

Передняя крышка (ЗР), 1 шт.

CB600059

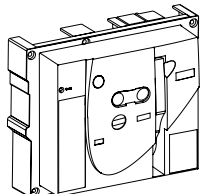

Передняя панель (кожух) аппарата MVS

MVS21808

Запасная рукоятка взвода пружины, 1 шт.

E56536



Запасная рукоятка взвода пружины

47940

Экран дугогасительной камеры для Masterpact MVS, 1 шт.

CB600059

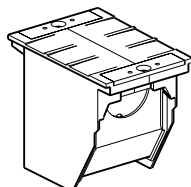

		3 полюса
Тип N/NA	3 x	MVS21807
Тип HA	3 x	MVS21807

Механическая взаимная блокировка для ввода резерва

Взаимная блокировка двух аппаратов тросовыми тягами ⁽¹⁾

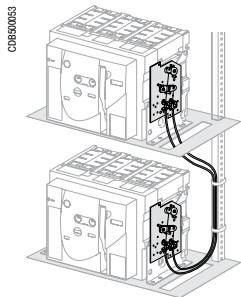

Выбрать 2 платы (по 1 на каждый аппарат) + 1 комплект тросовых тяг

1 плата механической взаимоблокировки для стационарного EasyPact MVS	47926
1 плата механической взаимоблокировки для выкатного EasyPact MVS	47926
1 комплект из 2 тросовых тяг	33209

⁽¹⁾ Возможны сочетания аппаратов любого типа EasyPact MVS, выкатных или стационарных.

Взаимная блокировка трех аппаратов тросовыми тягами

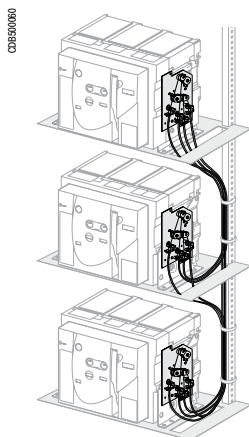

Выбрать 3 платы (по 1 на каждый аппарат) + тросовые тяги

3 ввода / только 1 выключатель включен, стационарные или выкатные аппараты	48610
2 ввода / 1 секционный выключатель, стационарные или выкатные аппараты	48609
2 рабочих ввода / 1 резервный ввод, стационарные или выкатные аппараты	48608

Контакты сигнализации

«Отключено/включено» OF, 1 шт.

Б4689

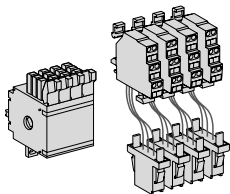

1 дополнительный блок с 4 контактами		47887
Клемма подключения	Для стационарного аппарата	47074
	Для выкатного аппарата	47849

Контакт готовности к включению (макс. 1), 1 шт.

Б4638

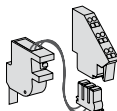

1 переключающий контакт (5 А - 240 В)		47080
Комплект проводки	Для стационарных выключателей	47074
	Для выкатных выключателей	47849

Контакт сигнализации положения аппарата в корзине: «вквачено», «выквачено» и «испытание», 1 шт.

Б4681

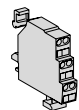

Переключающие контакты	6 А - 240 В	33170
------------------------	-------------	-------

Клеммные колодки вспомогательных цепей для корзины

3-контактная клеммная колодка, 1 шт.		47849
6-контактная клеммная колодка, 1 шт.		47850
Перемычки, 10 шт.		47900

Список готовых конфигураций					
Тип	Ном. ток	Автоматический выключатель			Выключатель-разъединитель 0D
		ET2I Защита LI	ET5S Защита LSI	ET6G Защита LSIG	
С ручным приводом, стационарные	800A	MVS08N3MF2L	MVS08N3MF5L	MVS08N3MF6L	MVS08N3MF0D
	1000A	MVS10N3MF2L	MVS10N3MF5L	MVS10N3MF6L	MVS10N3MF0D
	1250A	MVS12N3MF2L	MVS12N3MF5L	MVS12N3MF6L	MVS12N3MF0D
	1600A	MVS16N3MF2L	MVS16N3MF5L	MVS16N3MF6L	MVS16N3MF0D
	2000A	MVS20N3MF2L	MVS20N3MF5L	MVS20N3MF6L	MVS20N3MF0D
	2500A	MVS25N3MF2L	MVS25N3MF5L	MVS25N3MF6L	MVS25N3MF0D
	3200A	MVS32N3MF2L	MVS32N3MF5L	MVS32N3MF6L	MVS32N3MF0D
	4000A	MVS40N3MF2L	MVS40N3MF5L	MVS40N3MF6L	MVS40N3MF0D
С электрическим приводом, стационарные	800A	MVS08N3NF2L	MVS08N3NF5L	MVS08N3NF6L	MVS08N3NF0D
	1000A	MVS10N3NF2L	MVS10N3NF5L	MVS10N3NF6L	MVS10N3NF0D
	1250A	MVS12N3NF2L	MVS12N3NF5L	MVS12N3NF6L	MVS12N3NF0D
	1600A	MVS16N3NF2L	MVS16N3NF5L	MVS16N3NF6L	MVS16N3NF0D
	2000A	MVS20N3NF2L	MVS20N3NF5L	MVS20N3NF6L	MVS20N3NF0D
	2500A	MVS25N3NF2L	MVS25N3NF5L	MVS25N3NF6L	MVS25N3NF0D
	3200A	MVS32N3NF2L	MVS32N3NF5L	MVS32N3NF6L	MVS32N3NF0D
	4000A	MVS40N3NF2L	MVS40N3NF5L	MVS40N3NF6L	MVS40N3NF0D
С ручным приводом, выкатные	800A	MVS08N3MW2L	MVS08N3MW5L	MVS08N3MW6L	MVS08N3MW0D
	1000A	MVS10N3MW2L	MVS10N3MW5L	MVS10N3MW6L	MVS10N3MW0D
	1250A	MVS12N3MW2L	MVS12N3MW5L	MVS12N3MW6L	MVS12N3MW0D
	1600A	MVS16N3MW2L	MVS16N3MW5L	MVS16N3MW6L	MVS16N3MW0D
	2000A	MVS20N3MW2L	MVS20N3MW5L	MVS20N3MW6L	MVS20N3MW0D
	2500A	MVS25N3MW2L	MVS25N3MW5L	MVS25N3MW6L	MVS25N3MW0D
	3200A	MVS32N3MW2L	MVS32N3MW5L	MVS32N3MW6L	MVS32N3MW0D
	4000A	MVS40N3MW2L	MVS40N3MW5L	MVS40N3MW6L	MVS40N3MW0D
С электрическим приводом, выкатные	800A	MVS08N3NW2L	MVS08N3NW5L	MVS08N3NW6L	MVS08N3NW0D
	1000A	MVS10N3NW2L	MVS10N3NW5L	MVS10N3NW6L	MVS10N3NW0D
	1250A	MVS12N3NW2L	MVS12N3NW5L	MVS12N3NW6L	MVS12N3NW0D
	1600A	MVS16N3NW2L	MVS16N3NW5L	MVS16N3NW6L	MVS16N3NW0D
	2000A	MVS20N3NW2L	MVS20N3NW5L	MVS20N3NW6L	MVS20N3NW0D
	2500A	MVS25N3NW2L	MVS25N3NW5L	MVS25N3NW6L	MVS25N3NW0D
	3200A	MVS32N3NW2L	MVS32N3NW5L	MVS32N3NW6L	MVS32N3NW0D
	4000A	MVS40N3NW2L	MVS40N3NW5L	MVS40N3NW6L	MVS40N3NW0D

Автоматические выключатели и устройства дифференциального тока

Содержание

Автоматические выключатели	C-2
Дифференциальные выключатели нагрузки (УЗО)	C-4
Дифференциальные автоматические выключатели (дифавтоматы)	C-6
Устройства защиты от импульсных помех (УЗИП)	C-7
Выключатели нагрузки (мини-рубильники)	C-8
Гребёнчатые шины	C-10



Структура каталожного номера

EZ9 R 33 4 25

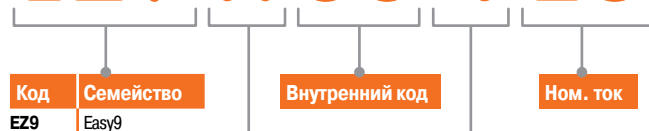

Код	Тип устройства
F	Автомат
R	УЗО
D	Дифавтомат
L	УЗИП
S	Мини-рубильник

Пример каталожного номера: УЗО, 30 мА, 4 полюса, 25 Ампер



1 полюс

Автоматические выключатели

Номинальный ток (In)	Кривая В	Кривая С
6 A	EZ9F14106	EZ9F34106
10 A	EZ9F14110	EZ9F34110
16 A	EZ9F14116	EZ9F34116
20 A	EZ9F14120	EZ9F34120
25 A	EZ9F14125	EZ9F34125
32 A	EZ9F14132	EZ9F34132
40 A	EZ9F14140	EZ9F34140
50 A	EZ9F14150	EZ9F34150
63 A	EZ9F14163	EZ9F34163
Количество модулей Ш = 18 мм	1	

2 полюса

Автоматические выключатели

Номинальный ток (In)	Кривая В	Кривая С
6 A	EZ9F14206	EZ9F34206
10 A	EZ9F14210	EZ9F34210
16 A	EZ9F14216	EZ9F34216
20 A	EZ9F14220	EZ9F34220
25 A	EZ9F14225	EZ9F34225
32 A	EZ9F14232	EZ9F34232
40 A	EZ9F14240	EZ9F34240
50 A	EZ9F14250	EZ9F34250
63 A	EZ9F14263	EZ9F34263
Количество модулей Ш = 18 мм	2	

3 полюса

Автоматические выключатели

Номинальный ток (In)	Кривая В	Кривая С
6 A	EZ9F14306	EZ9F34306
10 A	EZ9F14310	EZ9F34310
16 A	EZ9F14316	EZ9F34316
20 A	EZ9F14320	EZ9F34320
25 A	EZ9F14325	EZ9F34325
32 A	EZ9F14332	EZ9F34332
40 A	EZ9F14340	EZ9F34340
50 A	EZ9F14350	EZ9F34350
63 A	EZ9F14363	EZ9F34363
Количество модулей Ш = 18 мм	3	

4 полюса

Автоматические выключатели

Номинальный ток (In)	Кривая В	Кривая С
6 A	EZ9F14406	EZ9F34406
10 A	EZ9F14410	EZ9F34410
16 A	EZ9F14416	EZ9F34416
20 A	EZ9F14420	EZ9F34420
25 A	EZ9F14425	EZ9F34425
32 A	EZ9F14432	EZ9F34432
40 A	EZ9F14440	EZ9F34440
50 A	EZ9F14450	EZ9F34450
63 A	EZ9F14463	EZ9F34463
Количество модулей Ш = 18 мм	4	

Сертификация в соответствии с ГОСТ Р 50345-2010 (МЭК 60898-1)

Дополнительная информация

Согласно ГОСТ Р 50345-2010

Ток отключения (Icp)		
R _h /N	230 В пер. тока	4,5 кА
R _h /Ph	400 В пер. тока	4,5 кА

Дополнительные характеристики

Износостойкость (кол-во циклов В-О)	Электрическая	4000
	Механическая	10000
Рабочая температура	От -25 до +60 °С	
Температура хранения	От -40 до +85 °С	

Присоединение

	Жёсткие медные кабели		
	6 - 25 A	1 - 25 мм ²	Момент затяжки: 2 Н·м
	32 - 63 A	1 - 35 мм ²	Момент затяжки: 3,5 Н·м
	Гибкие медные кабели		
6 - 25 A	1 - 16 мм ²	Момент затяжки: 2 Н·м	
32 - 63 A	1 - 25 мм ²	Момент затяжки: 3,5 Н·м	

Автоматические выключатели Easy9 выполняют следующие функции:

RB1 1269-40



Защита цепей от токов короткого замыкания.

Защита цепей от токов перегрузки.



Индикация аварийного отключения на передней панели посредством положения рукоятки I - O («включено» - «отключено»)



DB1 18787

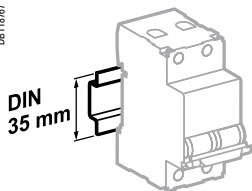

Крепление защёлкиванием на DIN-рейке шириной 35 мм

DB1 22831

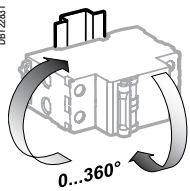

Любое установочное положение

Технические характеристики

Основные характеристики

Номинальное напряжение (Ue)	230/400 В пер. тока
Рабочая частота	50/60 Гц
Подвод питания	Сверху или снизу

Дополнительные характеристики

Степень защиты (МЭК 60529)	Открытый аппарат	IP20
	Аппарат в модульном шкафу	IP40
Наличие опасных веществ	В соответствии с директивой RoHS 2003	
Тропическое исполнение (МЭК 60068-1)	Степень 2 (относительная влажность 95 % при 55 °C)	

Размеры (мм)

DB60002

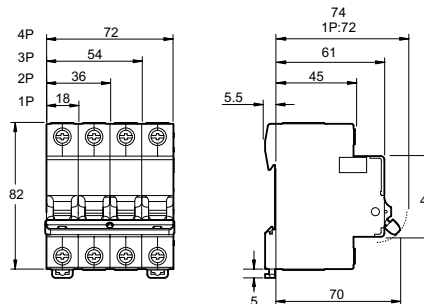

Масса (г)

Кол-во полюсов	Автоматический выключатель Easy9
1	120
2	230
3	340
4	440



Функции

- Аварийное отключение только в случае появления тока утечки.
- Один дифференциальный выключатель нагрузки, установленный перед группой автоматических выключателей, защищает несколько цепей.
- Выполняет защитную функцию как при отсутствии, так и при наличии заземления (РЕ-проводника)

Перенапряжение: защита нагрузок от повышенного напряжения питания (дифференциальный выключатель нагрузки RCCB-OV)



2 полюса

Дифференциальные выключатели нагрузки, тип AC				
Номинальный ток (In)	10 mA	30 mA	100 mA	300 mA
25 A	EZ9R14225	EZ9R34225	-	-
40 A	-	EZ9R34240	EZ9R54240	EZ9R64240
63 A	-	EZ9R34263	EZ9R54263	EZ9R64263
Номинальное напряжение (Ue)	230 В, 50 Гц			
Количество модулей Ш = 18 мм	2			

Дифференциальные выключатели нагрузки, тип A		
Номинальный ток (In)	100 mA	300 mA
40 A	EZ9R74240*	EZ9R84240*
63 A	EZ9R74263*	EZ9R84263*
Номинальное напряжение (Ue)	230 В	
Рабочая частота	230 В, 50 Гц	
Количество модулей Ш = 18 мм	2	

(*) Перенапряжение: 280 В.



4 полюса

Дифференциальные выключатели нагрузки, тип AC			
Номинальный ток (In)	30 mA	100 mA	300 mA
25 A	EZ9R34425	-	-
40 A	EZ9R34440	EZ9R54440	EZ9R64440
63 A	EZ9R34463	-	EZ9R64463
Номинальное напряжение (Ue)	400 В, 50 Гц		
Количество модулей Ш = 18 мм	4		

Сертификация в соответствии с ГОСТ Р 51326.1-2010, ГОСТ Р 51326.2.2-99, ГОСТ 31216-2003 (МЭК 61008-1)

Дополнительная информация

Масса (г)

Кол-во полюсов	Диф. выкл. нагрузки Easy9
2	125
4	375

		2P	4P
Износостойкость (кол-во циклов В-О)	Электрическая	2000	2000
	Механическая	5000	5000
Условный номинальный ток короткого замыкания (I _{nc} /Δс)	С предохранителем	4500 А	4500 А
	С авт. выключателем Easy9	4500 А	4500 А
Рабочая температура		От -25 до +60 °С	От -25 до +60 °С
Температура хранения		От -40 до +85 °С	От -40 до +85 °С
Подвод питания		Сверху	Сверху

Easy9
6 - 63 А

Дифференциальная защита

Дифференциальные выключатели нагрузки (УЗО)



Индикация состояния контактов
Индикация аварийного отключения на передней панели посредством положения рукоятки I - O («включено» - «отключено»)

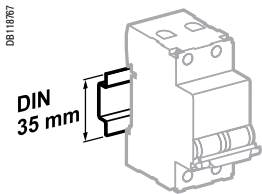

Крепление защёлкиванием на DIN-рейке шириной 35 мм

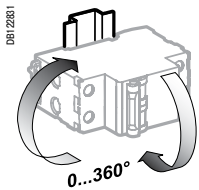

Любое установочное положение

Характеристики

Основные характеристики

Номинальное импульсное напряжение (U _{imp})	4 кВ
---	------

Согласно ГОСТ Р 51326.1-2010, ГОСТ Р 51326.2.2-99, ГОСТ 31216-2003

Ток включения и отключения (I _m /I _{Δm})	500 А
---	-------

Дополнительные характеристики

Степень защиты (МЭК 60529)	Открытый аппарат	IP20
	Аппарат в модульном шкафу	IP40

Наличие опасных веществ	В соответствии с директивой RoHS 2003	
Тропическое исполнение (МЭК 60068-1)	Степень 2 (относительная влажность 95 % при 55 °С)	

Присоединение

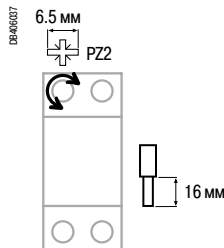

Жёсткие медные кабели

1 - 35 мм ²	Момент затяжки: 3.5 Н·м
------------------------	-------------------------

Гибкие медные кабели

1 - 25 мм ²	Момент затяжки: 3.5 Н·м
------------------------	-------------------------

Размеры (мм)

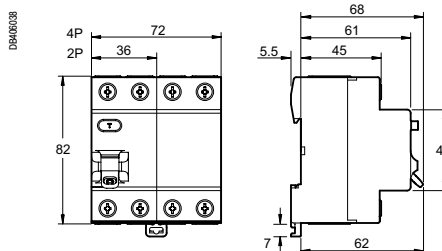

Дифференциальные автоматические выключатели (дифавтоматы)

4,5 кА

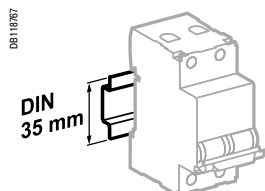

Крепление защёлкиванием на DIN-рейке шириной 35 мм

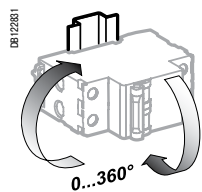

Любое установочное положение

Размеры (мм)

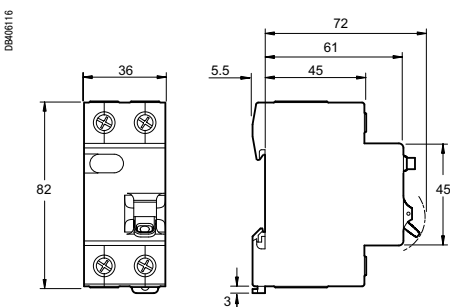

Масса (г)

Кол-во полюсов	Дифавтомат Easy9
1 полюс + нейтраль	185

Функции

- Защита цепей от коротких замыканий.
- Защита цепей от перегрузок.
- Защита людей от поражения электрическим током при прямом прикосновении (чувствительность 30 мА).
- Заменяет собой функционально автоматический выключатель и дифференциальный выключатель нагрузки (УЗО).
- Выполняет защитную функцию как при отсутствии, так и при наличии заземления (РЕ-проводника)

1 полюс + нейтраль

Дифференциальные автоматические выключатели Easy9, тип АС \sim 30 мА	
Номинальный ток (In)	Кривая С
10 А	EZ9D34610
16 А	EZ9D34616
20 А	EZ9D34620
25 А	EZ9D34625
32 А	EZ9D34632
Номинальное напряжение (Ue)	230 В пер. тока, 50 Гц
Количество модулей Ш = 18 мм	2

Сертификация в соответствии с ГОСТ Р 51327.1-2010, ГОСТ Р 51327.2.2-99, ГОСТ 31216-2003 (МЭК 61009-1)



Характеристики

Основные характеристики

Износостойкость (кол-во циклов В-О)	Электрическая	2000
	Механическая	8000

Дополнительные характеристики

Степень защиты	Открытый аппарат	IP20
	Аппарат в модульном шкафу	IP40
Класс изоляции II		
Категория перенапряжения (МЭК 60364)	IV	
Рабочая температура	От -25 до +60 °С	
Температура хранения	От -40 до +70 °С	
Наличие опасных веществ	В соответствии с директивой RoHS 2003	
Тропическое исполнение (МЭК 60068-1)	Степень 2 (относительная влажность 95 % при 55 °С)	

Присоединение

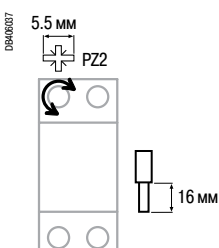

Жёсткие медные кабели

Вывод Ph/N	1 - 25 мм ²	Момент затяжки: 2 Н·м
------------	------------------------	-----------------------

Гибкие медные кабели

Вывод Ph/N	1 - 16 мм ²	Момент затяжки: 2 Н·м
------------	------------------------	-----------------------

EAS

Каталожные номера



1 полюс + нейтраль

Устройство защиты от импульсных помех Easy9

Максимальный ток разряда (I _{макс.})	Номинальный ток разряда (I _н)	Уровень защиты от перенапряжений (U _p)	
20 кА	10 кА	1.3 кВ	EZ9L33620
Кол-во модулей Ш = 18 мм		2	



3 полюса

Устройство защиты от импульсных помех Easy9

Максимальный ток разряда (I _{макс.})	Номинальный ток разряда (I _н)	Уровень защиты от перенапряжений (U _p)	
45 кА	20 кА	1.3 кВ	EZ9L33345
Кол-во модулей Ш = 18 мм		3	



3 полюса + нейтраль

Устройство защиты от импульсных помех Easy9

Максимальный ток разряда (I _{макс.})	Номинальный ток разряда (I _н)	Уровень защиты от перенапряжений (U _p)	
20 кА	10 кА	1.3 кВ	EZ9L33720
45 кА	20 кА	1.5 кВ	EZ9L33745
Кол-во модулей Ш = 18 мм		4	

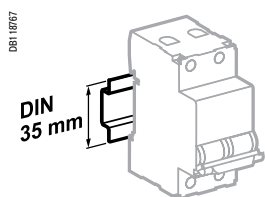

Крепление защёлкиванием на DIN-рейке шириной 35 мм

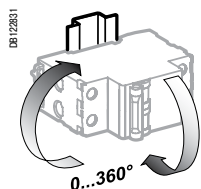

Любое установочное положение

Характеристики

Макс. напряжение сети	Ph / Ph	400 В, 50/60 Гц
	Ph / N	230 В, 50/60 Гц
Степень защиты (ГОСТ Р 51992-2011)	Открытый аппарат	IP20
	Аппарат в модульном шкафу	IP40
Рабочая температура	От -5° до +70 °С	
Температура хранения	От -5° до +60 °С	

Сертификация согласно ГОСТ Р 51992-2011 (МЭК 61 643-11 тип 2)

Размеры (мм)

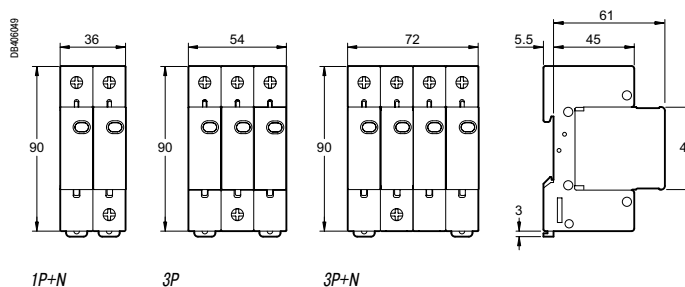

Масса (г)

Тип	УЗИП Easy9
1P+нейтраль	192
3P	308
3P+нейтраль	392

Выключатели нагрузки (мини-рубильники)



Функции

Выключатели нагрузки (мини-рубильники) выполняют следующие функции:

- Управление (включение и отключение цепей под нагрузкой).
- Двойной разрыв цепи обеспечивает гарантированное отключение питания и отсутствие «спекания» контактов под нагрузкой.

1 полюс

Выключатели нагрузки Easy9

Номинальный ток (Ie)	
40 A	EZ9S16140
63 A	EZ9S16163
80 A	EZ9S16180
100 A	EZ9S16191
125 A	EZ9S16192
Номинальное напряжение (Ue)	230 В, 50/60 Гц
Количество модулей Ш = 18 мм	1

2 полюса

Выключатели нагрузки Easy9

Номинальный ток (Ie)	
40 A	EZ9S16240
63 A	EZ9S16263
80 A	EZ9S16280
100 A	EZ9S16291
125 A	EZ9S16292
Номинальное напряжение (Ue)	400 В, 50/60 Гц
Количество модулей Ш = 18 мм	2

3 полюса

Выключатели нагрузки Easy9

Номинальный ток (Ie)	
40 A	EZ9S16340
63 A	EZ9S16363
80 A	EZ9S16380
100 A	EZ9S16391
125 A	EZ9S16392
Номинальное напряжение (Ue)	400 В, 50/60 Гц
Количество модулей Ш = 18 мм	3

4 полюса

Выключатели нагрузки Easy9

Номинальный ток (Ie)	
40 A	EZ9S16440
63 A	EZ9S16463
80 A	EZ9S16480
100 A	EZ9S16491
125 A	EZ9S16492
Номинальное напряжение (Ue)	400 В, 50/60 Гц
Количество модулей Ш = 18 мм	4

Сертификация в соответствии с ГОСТ Р 50030.3-99 (МЭК 60947-3-1)

Присоединение

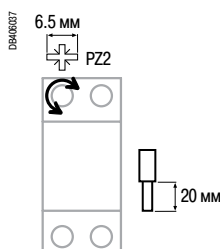

Жёсткие медные кабели

≤ 50 мм² Момент затяжки: 3.5 Н·м

Гибкие медные кабели

≤ 35 мм² Момент затяжки: 3.5 Н·м

Easy9
6 - 63 A

Управление электропитанием

Выключатели нагрузки (мини-рубильники)



+ Усиленная рукоятка управления в электроустановках для жилищного строительства и предприятий сферы обслуживания в соответствии со стандартом ГОСТ Р 50030.3-99
Рукоятка I - O («включено» - «отключено») на передней панели для ручного управления

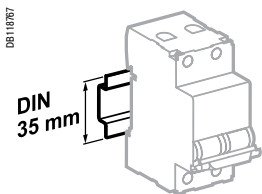

Крепление защёлкиванием на DIN-рейке шириной 35 мм

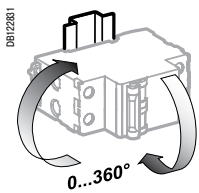

Любое установочное положение

Характеристики

Основные характеристики

Категория применения	AC-22 A
Допустимый сквозной ток короткого замыкания (I _{cs})	12 Ie в течение 1 с
Условный номинальный ток короткого замыкания (I _{nc})	5000 A
Допустимый ток включения на короткое замыкание (I _{cm})	15 Ie

Дополнительные характеристики

Степень защиты (МЭК 60529)	Открытый аппарат	IP20	
	Аппарат в модульном шкафу	IP40	
Износостойкость (кол-во циклов В-О)	Механическая	40 - 100 A 125 A	8500 7000
	Электрическая	40 - 100 A 125 A	1500 1000
Рабочая температура	От -5 до +55 °C		
Температура хранения	От -5 до +70 °C		
Тропическое исполнение (МЭК 60068-1)	Степень 2 (относительная влажность 95 % при 55 °C)		

Размеры (мм)

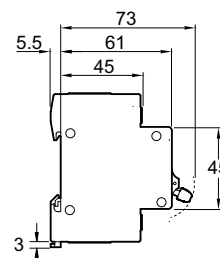
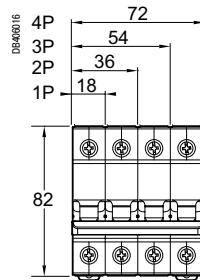

Масса (г)

Тип	Выключатели нагрузки Easy9
1 полюс	90
2 полюса	175
3 полюса	260
4 полюса	345

Применение гребёнчатых шин в сочетании с системами распределения тока и коммутационной аппаратурой Schneider Electric позволяет собирать электрощиты, протестированные в соответствии со стандартом МЭК 60439-1.

Функции

Гребёнчатые шины:

- Обеспечивают простой, надёжный монтаж коммутационной аппаратуры благодаря разметке медных элементов, позволяющей легко размещать зубья шины напротив соответствующих клемм аппаратов.
- Могут быть легко обрезаны до нужной длины.
- Поставляются с 2 боковыми заглушками IP20 (использование заглушек обязательно после обрезки).
- Свободные зубья могут быть изолированы помощью защитных колпачков.

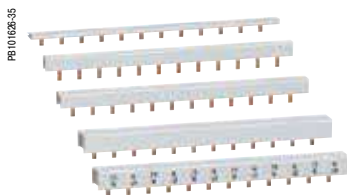

Гребёнчатые шины

Гребёнчатые шины с возможностью обрезки до нужной длины

Количество полосов	Номинальный ток	Количество модулей Ш = 18 мм	Описание	
1P	63	12	12 модулей	10387
		57	1 м	10388
2P		12	12 модулей	10389
		57	1 м	10390
3P		12	12 модулей	10391
		57	1 м	10392
4P		12	12 модулей	10393
		57	1 м	10394
L1N/L2N/L3N		57	1 м	10395



Аксессуары

Тип	
Комплект из 4 переходников 35 мм ²	10397
Комплект из 10 боковых заглушек (2 фазы)	10398
Комплект из 10 боковых заглушек (3 фазы)	10399
Комплект из 10 боковых заглушек (4 фазы)	10405
Комплект из 10 защитных колпачков	10396

+ Преимущества: чёткая, наглядная маркировка при любом варианте подвода питания (сверху или снизу)

+ Быстрый монтаж и демонтаж подключённых устройств



Характеристики

Основные характеристики

Рабочее напряжение (Ue)	Ph/N	230 В пер. тока
	Ph/Ph	400 В пер. тока
Номинальное напряжение изоляции		500 В
Стойкость к токам короткого замыкания		Соответствует отключающей способности модульных автоматических выключателей Schneider Electric
Огнестойкость согласно МЭК 695-2-1		Самозатухающий материал, выдерживает (не воспламеняется) 960 °С в течение 30 с
Стандарты		МЭК/EN 60439-1
Цвет		RAL 7016 (серый)
Питание		Через полужёсткий кабель 16 мм ² или гибкий кабель 10 мм ²
		С помощью переходника
Рабочая температура		40 °С

Масса (г)

Количество полюсов	Гребёнчатые шины Easy9, длина 1 м
1P	414
2P	414
3P	414
4P	736
L1N/L2N/L3N	736

Пускорегулирующая аппаратура

Содержание

Автоматические выключатели для защиты электродвигателя GZ1 E	D-2
Контакторы LC1E от 6 до 630 А	D-4
Промежуточные реле CAE	D-10
Тепловые реле перегрузки LRE	D-12

Автоматические выключатели для защиты электродвигателя GZ1 E

Автоматические выключатели для защиты электродвигателя

GZ1 E



Функции

- Управление при помощи кнопки
- Комбинированный расцепитель
- Регулируемые уставки

Тип

Трёхполюсный

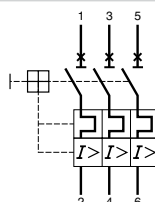

Электрические характеристики по	МЭК 60947-2 МЭК 60947-4-1		M01	M02	M03	M04	M05	M06
	Номинальная мощность 3-фазных электродвигателей 50/60 Гц по категории AC-3 (кВт)	230 В		-	-	-	-	-
	400 В		-	-	-	-	-	0.37
	440 В		-	-	-	-	-	0.55
	500 В		-	-	-	-	0.37	0.75
	690 В		-	-	-	0.37	0.55	1.1
Диапазон уставок теплового расцепителя (А)			0.1...0.16	0.16...0.25	0.25...0.40	0.40...0.63	0.63...1	1...1.6
Уставка электромагнитного расцепителя $I_d \pm 20\%$ (А)			1.5	2.4	5	8	13	22.5
Предельная наибольшая отключ. способность (кА, действ.) I_{cu}	400 В		100					
Рабочая наибольшая отключающая способность (кА, действ.) I_{cs}	400 В		100					
Рабочее напряжение (В)	U_e	50 Гц	690					
Размеры								
Габаритные размеры В x Ш x Г (мм)			44 x 88 x 74					
№ по каталогу			GZ1 E01	GZ1 E02	GZ1 E03	GZ1 E04	GZ1 E05	GZ1 E06

Блоки контактов

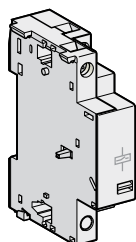

Вспомогательные контакты мгновенного действия

Монтаж	Крепится с левой стороны	
Максимальное количество	2	
Тип контактов	НО + НЗ	НО + НО
Комплект поставки	1	
№ по каталогу	GZ1 AN11	GZ1 AN20

Электрические расцепители

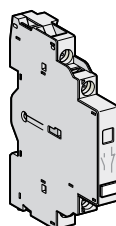

Тип	Минимальный расцепитель напряжения			Независимый расцепитель	
	Монтаж	Сбоку (1 блок на правой стороне выключателя)			
Напряжение (В)	110...115	220...240	380...400	110...115	220...240
Рабочая частота (Гц)	50				
№ по каталогу	GZ1 AU115	GZ1 AU225	GZ1 AU385	GZ1 AS115	GZ1 AS225

	M07	M08	M10	M14	M16	M20	M21	M22	M32
	0.37	0.75	1.1	2.2	-	4	5.5	5.5	7.5
	0.75	1.5	2.2	4	5.5	7.5	9	11	15
	1.1	1.5	3	4	5.5	9	11	11	15
	1.1	2.2	3.7	5.5	9	10	11	15	18.5
	1.5	3	4	7.5	11	15	18.5	22	22
	1.6...2.5	2.5...4	4...6.3	6...10	9...14	13...18	17...23	20...25	24...32
	33.5	51	78	138	170	223	327	327	416

GZ1 E07	GZ1 E08	GZ1 E10	GZ1 E14	GZ1 E16	GZ1 E20	GZ1 E21	GZ1 E22	GZ1 E32
---------	---------	---------	---------	---------	---------	---------	---------	---------

Переходная плата

Применение	Для крепления выключателя GZ1 E с помощью винтов
Комплект поставки	10
№ по каталогу	GV2 AF02

Трехполюсные контакторы LC1E от 6 до 630 А



Контакторы	LC1E06	LC1E09	LC1E12	LC1E18	LC1E25	LC1E32	LC1E38	LC1E40	LC1E50	LC1E65
Типоразмер	1					2		3		
Номинальный рабочий ток, категория применения AC-3 (А)	6	9	12	18	25	32	38	40	50	65
Номинальный рабочий ток, категория применения AC-1 (А)	20		25		32	36	50	60	70	80
Номинальная рабочая мощность, категория применения AC-3 (кВт)	220/230 В	2.2	3	4	5.5	7.5	9	11	15	18.5
	380/400 В	2.2	4	5.5	7.5	11	15	18.5	22	30
	415/440 В	2.2	4	5.5	9	11	15	18.5	25/30	37
	500 В	3	5.5	7.5	10	15	18.5	18.5	22	30
	660/690 В	3	5.5	7.5	10	15	18.5	18.5	30	33
Ширина (мм)	45					56		75		
Номинальное рабочее напряжение катушки	24...440 В пер. тока в соответствии с кодом напряжения катушки (см. ниже)									
Встроенные вспомогательные контакты	1 НО или 1 НЗ						1 НО + 1 НЗ			

Код номинального рабочего напряжения катушки

		24	48	110	220	240	380	415	440
LC1E06-300	50 Гц	B5	E5	F5	M5	U5	Q5	N5	R5
	60 Гц	B6	-	F6	M6	-	Q6	-	R6
LC1E06-95	50/60 Гц	B7	E7	F7	M7	-	Q7	-	-
LC1E400-630	50/60 Гц	-	E7	F7	M7	U7	Q7	N7	-

Контактор: структура каталожного номера

Пример:

LC1E	12	10	U	5	кат. № LC1E1210U5
				5	50 Гц
					Код номинального рабочего напряжения катушки
					240 В
					Конфигурация вспомогательных контактов (1)
					01 1 НЗ 10 1 НО нет 1 НО + 1 НЗ
					Номинальный рабочий ток, категория применения AC3
					12 А
					Контактор
					EasyPact TVS

Пример 1:

контактор 32 А, 1 вспомогательный НЗ контакт, катушка 24 В/50 Гц с **LC1E3201B5**

Пример 2:

контактор 120 А, вспомогательные контакты 1 НЗ + 1 НО, катушка 24 В/50 Гц с **LC1E120M5**

(1) Только до LC1E38.



	LC1E80	LC1E95	LC1E120	LC1E160	LC1E200	LC1E250	LC1E300	LC1E400	LC1E500	LC1E630
	4		5		6		7		8	9
	80	95	120	160	200	250	300	400	500	630
	110	120	150	200	250	300	320	500	700	1000
	22	25	37	45	55	75	90	110	147	185
	37	45	55	75	90	132	160	200	250	335
	45	45	59	80	100	140	160/185	220/250	280/295	375/400
	45	55	75	90	110	160	200	257	355	400
	45	45	80	100	110	160	220	280	335	450
	85		120		168.5		213	213	233	309
24...440 В пер. тока в соответствии с кодом напряжения катушки (см. ниже)										
	1 НО + 1 НЗ			-			-			

Контакторы совместимы со следующими аксессуарами (см. стр. D-9):



LAEN● – блоки вспомогательных контактов



LAETSD – вспомогательный контакт с задержкой срабатывания (начиная с контактора 25 А)



LAERC●● – RC-фильтр помех (для контакторов до 95 А)



LAEM● – механическая взаимная блокировка



LAEP● – комплект перемычек силовой цепи (для контакторов до 95 А)

Категории применения

- > AC-1: нагрузки переменного тока мощностью, равной или превышающей 0,95 (лампы накаливания, ТЭНы и т.д.)
- > AC-3: асинхронные двигатели с короткозамкнутым ротором с размыканием цепи во время работы двигателя

Трёхполюсные контакторы LC1E от 6 до 630 А

Контакторы для управления электро-
двигателями до 335 кВт при 400 В, АС-3



LC1E06



LC1E65



LC1E120







LC1E300

Трёхполюсные контакторы									
Номинальная мощность 3-фазных электро- двигателей, 50/60 Гц по категории применения АС-3					Номиналь- ный рабочий ток по категории АС-3 при 440 В макс.	Вспомогательные контакты мгновенного действия		№ по каталогу (дополните кодом напряжения цепи управления)	Масса
220 В	380 В	230 В	400 В	415 В		500 В	690 В		
кВт	кВт	кВт	кВт	кВт	кВт	кВт	А		кг
Присоединение винтовыми зажимами									
1.1	2.2	2.2	3	3	6	1	0	LC1E0610●●	0.300
1.1	2.2	2.2	3	3	6	0	1	LC1E0601●●	0.300
2.2	4	4	5.5	5.5	9	1	0	LC1E0910●●	0.300
2.2	4	4	5.5	5.5	9	0	1	LC1E0901●●	0.300
3	5.5	5.5	7.5	7.5	12	1	0	LC1E1210●●	0.300
3	5.5	5.5	7.5	7.5	12	0	1	LC1E1201●●	0.300
4	7.5	9	10	10	18	1	0	LC1E1810●●	0.300
4	7.5	9	10	10	18	0	1	LC1E1801●●	0.300
5.5	11	11	15	15	25	1	0	LC1E2510●●	0.360
5.5	11	11	15	15	25	0	1	LC1E2501●●	0.360
7.5	15	15	18.5	18.5	32	1	0	LC1E3210●●	0.450
7.5	15	15	18.5	18.5	32	0	1	LC1E3201●●	0.450
9	18.5	18.5	18.5	18.5	38	1	0	LC1E3810●●	0.450
9	18.5	18.5	18.5	18.5	38	0	1	LC1E3801●●	0.450
11	18.5	22	22	30	40	1	1	LC1E40●●	0.980
15	22	25/30	30	33	50	1	1	LC1E50●●	0.980
18.5	30	37	37	37	65	1	1	LC1E65●●	0.980
22	37	45	45	45	80	1	1	LC1E80●●	1.520
25	45	45	55	45	95	1	1	LC1E95●●	1.520
37	55	59	75	80	120	1	1	LC1E120●●	2.300
45	75	80	90	100	160	1	1	LC1E160●●	2.300
Присоединение с помощью шин									
55	90	100	110	110	200	0	0	LC1E200●●	4.600
75	132	140	160	160	250	0	0	LC1E250●●	4.700
90	160	160/185	200	220	300	0	0	LC1E300●●	8.500
110	200	220/250	257	280	400	0	0	LC1E400●●	9.1
147	250	280/295	355	335	500	0	0	LC1E500●●	11.35
185	335	375/400	400	450	630	0	0	LC1E630●●	18.6

Код напряжения цепи управления									
	Напряжение, В	24	48	110	220	240	380	415	440
LC1E06...300	50 Гц	B5	E5	F5	M5	U5	Q5	N5	R5
	60 Гц	B6	-	F6	M6	-	Q6	-	R6
LC1E06...95	50/60 Гц	B7	E7	F7	M7	-	Q7	-	-
LC1E400...630	50/60 Гц	B7	E7	F7	M7	-	Q7	-	-

(1) LC1E06 ... E65: монтаж на 35 мм рейку AM1 DP или крепление винтами.
LC1E80 ... E95: монтаж на 35 мм рейку AM1 DP или на 75 мм рейку AM1 DL, или крепление винтами.
LC1E120 и E160: монтаж на 2 x 35 мм рейках AM1 DP или крепление винтами.

Четырехполюсные контакторы LC1E от 6 до 95 А

												
Типоразмер		1	2	3	4							
Номинальный рабочий ток, АС-3	A	6	9	12	18	25	32	38	40	65	80	95
	A	16	20	25	32	40	45	50	60	80	100	125
Номинальная рабочая мощность, АС-3	220/230 В	1.1	2.2	3	4	5.5	7.5	9	11	18.5	22	25
	380/400 В	2.2	4	5.5	7.5	11	15	18.5	18.5	30	37	45
	415/440 В	2.2	4	5.5	9	11	15	18.5	22	37	45	45
	500 В	3	5.5	7.5	10	15	18.5	18.5	22	37	45	55
	660/690 В	3	5.5	7.5	10	15	18.5	18.5	30	37	45	45
Ширина	мм	45	56	84.5	95.5							
Номинальное рабочее напряжение катушки		24...415 В переменного тока в соответствии с кодом напряжении катушки (см. ниже)										
Встроенные вспомогательные контакты		Без встроенных контактов										
№ по каталогу ⁽¹⁾		LC1E06	LC1E09	LC1E12	LC1E18	LC1E25	LC1E32	LC1E38	LC1E40	LC1E65	LC1E80	LC1E95

(1) Остальные каталожные номера см. ниже.

Код номинального рабочего напряжения катушки

		24	48	110	220	230	240	380	400	415
LC1E06-95	50/60 Гц	B7	E7	F7	M7	P7	U7	Q7	V7	N7

Общие характеристики

> Контактры совместимы:



с блоками вспомогательных контактов LAEN● (см. стр. D-9)



со вспомогательным контактом с задержкой срабатывания LAETSD (начиная с контактора 25 А) (см. стр. D-9)



с фильтром помех LAERC●● (для контакторов до 95 А) (см. стр. D-9)

Структура каталожного номера контактора

Пример:

LC1E	12	004	B	7		№ по кат. LC1E12004B7
					7	50/60 Гц
						Код ном. рабочего напряжения катушки
						24 В
						Главные контакты
						004 4 НО
						008 2 НО + 2 НЗ
						Номинальный рабочий ток, АС3
						12 А
						Контактор
						EasyPact TVS

Пример 1: LC1E32004B7 С контактор 32 А, 4 НО контакта, катушка 24 В - 50/60 Гц

Пример 2: LC1E95008M7 С контактор 95 А, 2 НО + 2 НЗ контакта, катушка 220 В - 50/60 Гц

Четырёхполюсные контакторы LC1E от 6 до 95 А



Четырёхполюсные контакторы

Максимальный ток для неиндуктивных нагрузок ($\theta \leq 60^\circ\text{C}$), категория применения AC-1	Главные контакты		№ по каталогу (дополните кодом напряжения цепи управления) Крепление ⁽¹⁾	Масса кг
16	4	-	LC1E06004●●	0,34
	2	2	LC1E06008●●	0,34
20	4	-	LC1E09004●●	0,34
	2	2	LC1E09008●●	0,34
25	4	-	LC1E12004●●	0,34
	2	2	LC1E12008●●	0,34
32	4	-	LC1E18004●●	0,34
	2	2	LC1E18008●●	0,34
40	4	-	LC1E25004●●	0,52
	2	2	LC1E25008●●	0,52
45	4	-	LC1E32004●●	0,52
	2	2	LC1E32008●●	0,52
50	4	-	LC1E38004●●	0,52
	2	2	LC1E38008●●	0,52
60	4	-	LC1E40004●●	1,30
	2	2	LC1E40008●●	1,30
80	4	-	LC1E65004●●	1,30
	2	2	LC1E65008●●	1,30
100	4	-	LC1E80004●●	1,60
	2	2	LC1E80008●●	1,60
125	4	-	LC1E95004●●	1,60
	2	2	LC1E95008●●	1,60

Код напряжения цепи управления

	Напряжение	Код напряжения цепи управления									
		24	48	110	220	230	240	380	400	415	
LC1E06-95	50/60 Гц	B7	E7	F7	M7	P7	U7	Q7	V7	N7	

Отдельные компоненты

Информацию о блоках вспомогательных контактов, дополнительных модулях и аксессуарах см. на стр. D-9.

⁽¹⁾ LC1E06 - E38: монтаж на рейку AM1 DP шириной 35 мм или крепление винтами.
LC1E40 - E95: монтаж на рейку AM1 DP шириной 35 мм или на рейку AM1 DL шириной 75 мм или крепление винтами.

Аксессуары для сборки реверсных пускателей

Контакторы с винтовыми зажимами

Использование двух одинаковых контакторов	LC1E06...E12	LC1E18/E25	LC1E32/E38	LC1E40...E65	LC1E80/E95	LC1E120/E160	LC1E200/E250	LC1E300	LC1E400	LC1E500	LC1E630
---	--------------	------------	------------	--------------	------------	--------------	--------------	---------	---------	---------	---------

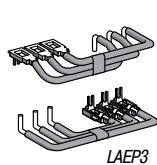

LAEP3

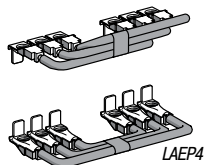

LAEP4

Комплект перемычек силовой цепи

Масса (кг)	0.020	0.026	0.040	0.230	0.465	– (DIY) (1)	– (DIY) (1)	– (DIY) (1)	– (DIY) (1)	– (DIY) (1)	– (DIY) (1)
№ по каталогу	LAEP1	LAEP12	LAEP2	LAEP3	LAEP4	– (DIY) (1)	– (DIY) (1)	– (DIY) (1)	– (DIY) (1)	– (DIY) (1)	– (DIY) (1)

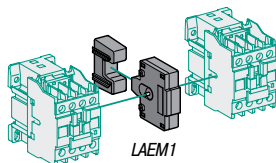

LAEM1

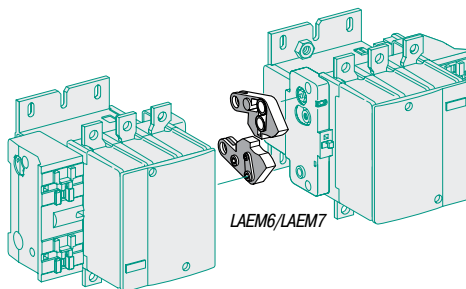

LAEM6/LAEM7

Механическая взаимная блокировка

Масса (кг)	0.030	0.030	0.030	0.030	0.095	0.300	0.110	0.250	0.250	0.250	0.270
№ по каталогу	LAEM1	LAEM1	LAEM1	LAEM1	LAEM4	LAEM5	LAEM6	LAEM7	LAEM7	LAEM7	LAEM8

(1) DIY : выполняется заказчиком самостоятельно

RC фильтр помех

- Обеспечивает эффективную защиту цепей, отличающихся высокой чувствительностью к высокочастотным и коммутационным помехам, генерируемым при отключении катушки контактора. Применяется только в сетях, где форма напряжения близка к синусоидальной, т. е. при коэффициенте несинусоидальности менее 5%.
- Напряжение не должно превышать 3 Uc, а частота – 400 Гц.
- Немного увеличивает время отпущания (в 1,2-2 раза больше обычного).

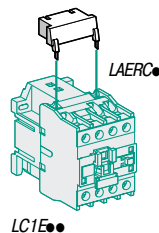

LC1E●●

Крепление винтами

Для использования с контактором	Номинальный ток	LC1E06...E95			
	Напряжение (В)	24...48	50...127	110...240	380...415
Масса (кг)		0.025	0.025	0.025	0.025
№ по каталогу		LAERCE	LAERCG	LAERCU	LAERCN

Блоки вспомогательных контактов 8 А / 690 В мгн. действия, присоединение с помощью винтовых зажимов

Эксплуатация в нормальных условиях



Фиксация спереди на защёлке

Кол-во контактов в блоке	1 НО или 1 НЗ	2 НО	2 НЗ	2 НО или 2 НЗ
№ по каталогу	LAEN11	LAEN20	LAEN02	LAEN22

Блоки вспомо. контактов 8 А / 690 В с задержкой срабатывания, присоединение с помощью винтовых зажимов



Фиксация спереди на защёлке

Кол-во контактов в блоке	1 НО или 1 НЗ
Тип задержки	Задержка включения
Диапазон уставок	1...30 с
№ по каталогу (1)	LAETSD

(1) Используется только с контакторами LC1E25... E300.



Промежуточные реле EasyPact TVS

Конфигурация контактов

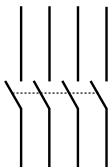

CAE40●●

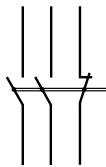

CAE22●●

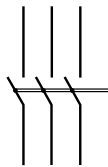

CAE31●●

№ по каталогу
(дополните кодом напряжения цепи управления)

Код напряжения цепи управления

Напряжение	24	48	110	220	240	380	415	440
Для 50 Гц	B5	E5	F5	M5	U5	Q5	N5	R5

Характеристики встроенных контактов мгновенного действия

Количество контактов		В	4
Номинальное рабочее напряжение (Ue)	Не более	В	690
Номинальное напряжение изоляции (Ui)	В соответствии с МЭК 60947-5-1		690
Условный тепловой ток (Ith)	Рабочая температура окружающего воздуха ≤ 40 °С	A	10
Рабочая частота тока		Гц	50
Минимальная коммутационная способность	U мин.	В	17
	I мин.	мА	5
Момент затяжки	Отвёртка Philips n°2	Н·м	1.2

Технические характеристики цепи управления

Тип			CAE ~
Номинальное напряжение цепи управления (Uc)	В		24...440
Предельное напряжение управления	Срабатывание	Тип катушки 50 Гц	0.85...1.1 Uc
	Удержание		0.3...0.6 Uc
Средняя потребляемая мощность при 20 °С и Uc	~ 50 Гц		ВА Срабатывание: 70 Удержание: 8
Время срабатывания при номинальном напряжении цепи управления и температуре 20 °С)	Между подачей напряжения на катушку и замыканием НО контакта	размыканием НЗ контакта	4...19
		замыканием НО контакта	12...22
	Между снятием напряжения с катушки и замыканием НО контакта	размыканием НЗ контакта	4...12
		замыканием НО контакта	6...17
Кратковременное исчезновение питания	Максимальное время отсутствия питания без отключения		2
Максимальная частота коммутации	Количество рабочих циклов в секунду		3
Механическая износостойкость	Тип катушки	50 Гц	Млн циклов 10

Условия эксплуатации

Температура окружающего воздуха	При хранении	°С	-60...+80
	0.85...1.1 Uc		-5...+55
	Рабочая при Uc		-20...+70

Размеры

Габаритные размеры (Ш x В x Г)		мм	45 x 74 x 80
	CLAEN		45 x 74 x 113

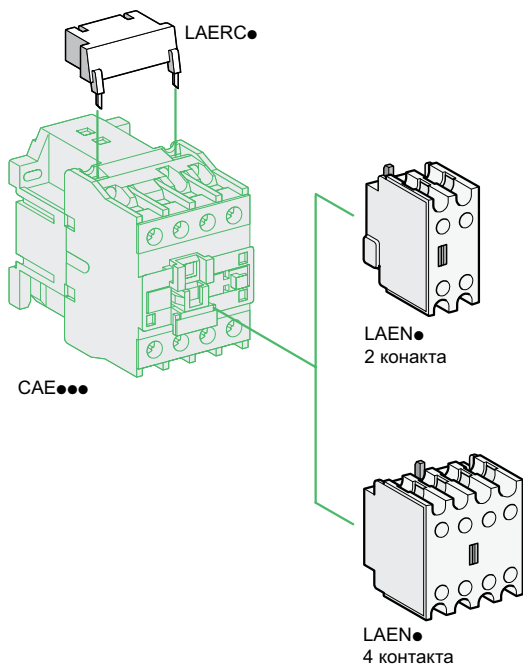

Блок вспомогательных контактов мгновенного действия

Эксплуатация в нормальных условиях

Количество контактов	2		4	
Максимальное количество реле	Установленных спереди	1	1	1
	Установленных сбоку	-	-	-
Состав	НО	1	2	2
	НЗ	1	-	2
№ по каталогу	LAEN11	LAEN20	LAEN02	LAEN22

Фильтр помех для катушки

Фильтр RC

- Обеспечивает эффективную защиту цепей, отличающихся высокой чувствительностью к высокочастотным и коммутационным помехам, генерируемым при отключении катушки контактора. Применяется только в сетях, где форма напряжения близка к синусоидальной, т. е. при коэффициенте несинусоидальности менее 5 %.
- Напряжение не должно превышать 3 Uc, а частота – 400 Гц.
- Увеличивает время отпускания (в 1,2-2 раза больше обычного).

Монтаж на CAE40●●

Рабочее напряжение ~ (В)	24...48	110...240	50...120	380...415
№ по каталогу	LAERCE	LAERCU	LAERCG	LAERCN



Тепловые реле перегрузки № по каталогу	Диапазон уставок тока реле (A)	Совместимость контакторами № по каталогу						
		LC1E06	LC1E09	LC1E12	LC1E18	LC1E25	LC1E32	LC1E38
LRE 01	0.10...0.16	■	■	■	■	■	■	■
LRE 02	0.16...0.25	■	■	■	■	■	■	■
LRE 03	0.25...0.40	■	■	■	■	■	■	■
LRE 04	0.40...0.63	■	■	■	■	■	■	■
LRE 05	0.63...1	■	■	■	■	■	■	■
LRE 06	1...1.6	■	■	■	■	■	■	■
LRE 07	1.6...2.5	■	■	■	■	■	■	■
LRE 08	2.5...4	■	■	■	■	■	■	■
LRE 10	4...6	■	■	■	■	■	■	■
LRE 12	5.5...8		■	■	■	■	■	■
LRE 14	7...10		■	■	■	■	■	■
LRE 16	9...13			■	■	■	■	■
LRE 21	12...18				■	■	■	■
LRE 22	16...24					■	■	■
LRE 32	23...32					■	■	■
LRE 35	30...38							■

Клеммные блоки

Раздельный монтаж с расстоянием между осями 50 мм, либо монтаж на рейке AM1 DP200 или DE200

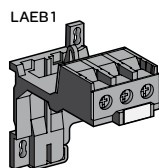

LAEB3

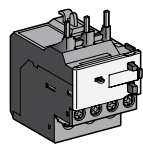
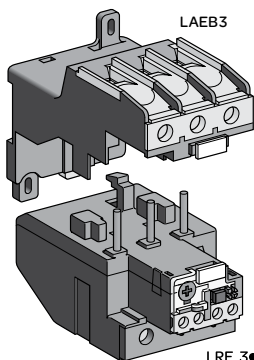

LRE 00

Совместимость с тепловыми реле перегрузки

LRE 00
LRE 300

№ по каталогу

LAEB1
LAEB3



Тепловые реле перегрузки № по каталогу	Диапазон уставок тока реле (A)	Совместимость контакторами № по каталогу				
		LC1E40	LC1E50	LC1E65	LC1E80	LC1E95
LRE 322	17...25	■	■	■	■	■
LRE 353	23...32	■	■	■	■	■
LRE 355	30... 40	■	■	■	■	■
LRE 357	37... 50		■	■	■	■
LRE 359	48... 65			■	■	■
LRE 361	55... 70				■	■
LRE 363	63... 80				■	■
LRE 365	80.. 104					■



Тепловые реле перегрузки № по каталогу	Диапазон уставок тока реле (A)	Совместимость контакторами № по каталогу							
		LC1E120	LC1E160	LC1E200	LC1E250	LC1E300	LC1E400	LC1E500	LC1E630
LRE 480	58...81	■	■	□	□	□	□	□	□
LRE 481	62...99	■	■	□	□	□	□	□	□
LRE 482	84...135	■	■	□	□	□	□	□	□
LRE 483	124...198		□	■	□	□	□	□	□
LRE 484	146...234			□	■	■	■	□	□
LRE 485	174...279			□	■	■	■	□	□
LRE 486	208...333				■	■	■	□	□
LRE 487	259...414					■	■	□	□
LRE 488	321...513						□	■	□
LRE 489	394...630							□	■

Примечание.

- Реле совместимо с контактором электрически и механически.
- Реле совместимо с только контактором электрически (не может устанавливаться прямо на контакторе).

Altistart и Altivar



Устройства плавного пуска и торможения и преобразователи частоты

Содержание

Руководство по выбору	E-2
Устройства плавного пуска и торможения для управления простыми машинами	E-6
Сверхкомпактные преобразователи частоты для управления простыми машинами	E-10
Преобразователи частоты для управления зданиями	E-11
Компактные преобразователи частоты для управления простыми производственными машинами	E-12
Преобразователи частоты в корпусе IP55 для управления простыми машинами	E-13
Компактные преобразователи частоты для управления сложными машинами	E-14
Синхронный электродвигатель ВМР для управления сложными машинами	E-15

Устройства плавного пуска и преобразователи частоты

Стандартные преобразователи частоты низкого напряжения

Области применения ⇒

Управление простыми машинами

- Простые производственные машины (небольшие транспортёры, упаковочные машины, насосы, вентиляторы и т.д.)
- Простая потребительская техника (турникеты, вращающиеся рекламные щиты, медицинские койки, беговые дорожки, тестомешалки и т.д.)
- Другие области применения:
 - Мобильные машины
 - Устройства, которые традиционно используются с другими решениями (2-скоростные электродвигатели постоянного тока, механические приводы и т.д.).

Простые производственные машины (транспортировка материалов и упаковка, текстильные станки, специальные машины, насосы и вентиляторы).

Простые производственные машины (транспортировка материалов и упаковка, текстильные станки, специальные машины, насосы и вентиляторы).

Altivar 12



Преобразователи частоты для небольших машин с трёхфазным асинхронным электродвигателем на 240 В

Altivar 312







Преобразователи частоты для трёхфазных асинхронных электродвигателей

Altivar 31C IP55



Преобразователи частоты для трёхфазных асинхронных электродвигателей машин, работающих в загрязнённой среде

Описание		<ul style="list-style-type: none"> • Компактность • Простая установка и настройка • Надёжное экономичное решение для простых машин 	<ul style="list-style-type: none"> • Открытость: доступно большое количество коммуникационных карт • Удобство для пользователя: простой интерфейс • Автонастройка: максимальная производительность 	<ul style="list-style-type: none"> • Стойкость даже к самым сложным условиям эксплуатации: <ul style="list-style-type: none"> - Устанавливается как можно ближе к электродвигателю - Предназначен для применений, требующих степени защиты IP55 - Протоколы связи Modbus и CANopen • Гибкость адаптации к любой машине: <ul style="list-style-type: none"> - Заказное исполнение в зависимости от модели - Простое конфигурирование
Техническая информация	Диапазон мощности при питании от сети 50...60 Гц	0,18...4 кВт	0,18...15 кВт	0,18...15 кВт
	Напряжение	однофазное 100...240 В трёхфазное 200...240 В	однофазное 200...240 В трёхфазное 200...600 В	однофазное 200...240 В трёхфазное 380...500 В
	Выходная частота	0.5...400 Гц	0.5...500 Гц	0.5...500 Гц
	Тип электродвигателя	Асинхронный Синхронный	Да Нет	Да Нет
Интерфейсы связи	Встроенные	Modbus	Modbus и CANopen	Modbus и CANopen
	На заказ	—	Шлейфовое подключение «daisy chain» CANopen, DeviceNet, Profibus DP, Modbus TCP, Fipio	DeviceNet, Ethernet TCP/IP, Fipio, Profibus DP
Соответствие стандартам и сертификация		МЭК/EN 61800-5-1, МЭК/EN 61800-3 (среда 1 и 2, категория C1 - C3) CE, UL, CSA, C-Tick, ГОСТ, NOM		МЭК/EN 61800-5-1, МЭК/EN 61800-3 (среда 1 и 2, категория C1 - C3) CE, UL, CSA, C-Tick, ГОСТ
Области применения		Машины		

Управление сложными машинами	Управление сложными/специальными машинами		Насосы и вентиляторы	
<p>Промышленное оборудование: подъёмные, упаковочные, транспортные и специальные машины (дерево- и металлообрабатывающие станки и т.д.)</p>	<p>Применения с повышенной точностью:</p> <ul style="list-style-type: none"> • Транспортировка материалов • Грузоподъемное оборудование • Деревообрабатывающие станки • Технологическое оборудование • Текстильные станки • Упаковка 		<p>Специально для высокопроизводительных насосов и вентиляторов, используемых на производстве и в оборудовании зданий</p> <p>Насосные и вентиляторные установки для работы в загрязненных средах</p>	
<p>Altivar 32</p>  <p>Преобразователи частоты для асинхронных и синхронных электродвигателей без обратной связи</p>	<p>Altivar 71</p>  <p>Для трёхфазных синхронных и асинхронных электродвигателей. Применения с постоянным вращающим моментом.</p>	<p>Altivar 71 Q</p>  <p>Преобразователи частоты с водяным охлаждением для трёхфазных синхронных и асинхронных электродвигателей. Применения с постоянным вращающим моментом.</p>	<p>Altivar 61</p>  <p>Преобразователи частоты для трёхфазных асинхронных электродвигателей. Применения с переменным вращающим моментом.</p>	<p>Altivar 61 Q</p>  <p>Преобразователи частоты с водяным охлаждением для трёхфазных асинхронных и синхронных электродвигателей. Применения с переменным вращающим моментом.</p>
<ul style="list-style-type: none"> • Компактность: «книжный» формат • Встроенная функция безопасности в соответствии с МЭК 61508 SIL3 и PL-e • Открытость: коммуникационные карты, доступные в качестве опций • Встроенные программируемые логические функции • Простая установка • Энергосбережение: управление энергоэффективными синхронными электродвигателями на постоянных магнитах 	<ul style="list-style-type: none"> • Широкий модельный ряд • Быстрый ввод в эксплуатацию и простая диагностика: графический терминал с многоязычным интерфейсом • Открытость для большинства стандартных промышленных шин • Встроенные функции безопасности • Управление электродвигателями: высокоскоростные режимы с обратной связью и без неё 		<ul style="list-style-type: none"> • Повышенная надёжность благодаря водяному охлаждению • Эффективная система охлаждения уменьшает потребность в кондиционировании воздуха • Длительная работа без технического обслуживания • Превосходная стойкость к коррозии благодаря изготовленным из нержавеющей стали трубкам системы охлаждения • Очень высокий пусковой момент для приложений с частыми пусками 	
0,18...15 кВт	0,37...630 кВт		90...630 кВт	
однофазное 200...240 В трёхфазное 380...480 В	однофазное 200...240 В трёхфазное 200...690 В		трёхфазное: 380...480 В трёхфазное 500...600 В	
0.1...599 Гц	0...599 Гц до 37 кВт / 200...240 В и 380...480 В 0...500 Гц для остальных моделей		0...500 Гц	
Да	Да		Да	
Да	Да		Да	
Modbus и CANopen	Modbus и CANopen		Modbus и CANopen	
EtherNet/IP, Modbus TCP, Profibus DP V1, EtherCAT, DeviceNet	Modbus TCP, Modbus/Uni-Telway, EtherNet/IP, DeviceNet, Profibus DP, Profibus DP V1, InterBus S, CC-Link, EtherCAT		Modbus TCP, Fipio, Modbus/Uni-Telway, Modbus Plus, EtherNet/IP, DeviceNet, Profibus DP, Profibus DP V1, InterBus S, CC-Link	
МЭК/EN 61800-5-1, МЭК/EN 61800-3 (среды 1 и 2, категории C2и C3), UL508C, EN 954-1 категория 3, ISO/EN 13849-1/- 2 категория 3 (PLd), МЭК 61800-5-2, МЭК 61508 (части 1 и 2) уровни SIL1 - SIL3, проект стандарта EN 50495E, CE, UL, CSA, C-Tick, ГОСТ, NOM.	МЭК/EN 61800-3, EN 55011, EN 55022, CSA, UL, C-TICK, CE, NOM, DNV, ГОСТ		МЭК/EN 61800-3, EN 55011, EN 55022, CSA, UL, C-TICK, CE, NOM, DNV, ГОСТ	
Машины	Машины, технологические процессы, промышленность		Промышленность, здания и инфраструктура	

Устройства плавного пуска и преобразователи частоты

Специальные преобразователи частоты низкого напряжения



Области применения ⇒

		Отопление, вентиляция и кондиционирование воздуха (ОВКВ)		Лифты	
		Предназначены специально для приложений по отоплению, вентиляции и кондиционированию воздуха (ОВКВ) в зданиях		Лифты	
		<p>Altivar 212</p>  <p>Преобразователи частоты для трёхфазных асинхронных электродвигателей. Применения с переменным вращающим моментом в системах ОВКВ зданий.</p>		<p>Altivar LIFT</p>  <p>Преобразователи частоты для лифтов.</p>	
Описание		<ul style="list-style-type: none"> • Компактный размер: монтаж в ряд • Простота: управление функциями ОВКВ, в том числе с опционального выносного графического терминала • Открытость: встроенные интерфейсы для системы управления зданиями • Встроенные фильтры ЭМС • Сокращение суммарного коэффициента гармонических искажений THDI < 30 % • Степень защиты: IP21 и IP55 		<ul style="list-style-type: none"> • Быстрый ввод в эксплуатацию и простая диагностика с помощью многоязычного графического терминала и специального меню для работы с лифтами. • Специальные функции управления лифтами для повышения безопасности и комфорта • Энергосбережение: управление энергоэффективными синхронными электродвигателями на постоянных магнитах 	
Техническая информация	Диапазон мощности при питании от сети 50...60 Гц	0,75...75 кВт		4...22 кВт	
	Напряжение	трёхфазное 200...480 В		однофазное 200...240 В трёхфазное 200...480 В	
	Выходная частота	0.5...200 Гц		0...599 Гц	
	Количество квадрантов	–		–	
	Система охлаждения	–		–	
	Степень защиты	–		–	
	Тип электродвигателя	Асинхронный	Да	Да	
		Синхронный	Нет	Да	
Интерфейсы связи	Встроенные	Modbus, METASYN N2, APOGEE FLN P1, BACnet		Modbus и CANopen	
	На заказ	Lonworks		Modbus TCP, Modbus/Uni-Telway, EtherNet/IP, DeviceNet, Profibus DP, Profibus DP V1, InterBus S, CC-Link	
Соответствие стандартам и сертификация		МЭК/EN 61800-3, EN 55011, EN 55022, CSA, UL, C-TICK, CE, NOM		МЭК/EN 61800-3, EN55011, EN 55022, CSA, UL, C-TICK, CE, NOM и EN81-1 (часть 12.7.3)	
Области применения		Здания		Машины	

Устройства плавного пуска и преобразователи частоты

Устройства плавного пуска низкого напряжения

Области применения ⇒

		Управление простыми машинами		Управление сложными / специальными машинами
		Компрессоры, вентиляторы, насосы, конвейеры, портальные автомыки и т.д.	Насосы, вентиляторы, турбины, компрессоры, конвейеры, ленточные транспортёры, шнековые транспортёры, эскалаторы и т.д.	Насосы, высокоинерционные вентиляторы и машины, компрессоры, конвейеры, мешалки, смесители, эскалаторы и т.д.
		Altistart 01	Altistart 22	Altistart 48
				
		Устройства плавного пуска и плавного пуска и торможения	Устройства плавного пуска и торможения	Устройства плавного пуска и торможения
Описание		<ul style="list-style-type: none"> • Компактность • Простота: несложный монтаж, подключение и регулировка • Эффективность: уменьшение бросков пускового тока и ударных механических нагрузок увеличивает срок службы машин • Энергосбережение 	<ul style="list-style-type: none"> • Инновации – встроенный байпасный контактор для электродвигателей мощностью до 315 кВт • Экономичность • Компактные размеры • Быстрая установка • Защита электродвигателя и пускателя • Энергосбережение • Контроль 3 фаз 	<ul style="list-style-type: none"> • Система контроля вращающего момента: предотвращает скачки давления и ограничивает увеличение температуры • Простота: быстрая установка • Защита электродвигателя и пускателя: тепловая, от обрыва фазы и от блокировки ротора • Энергосбережение
Техническая информация	Диапазон мощности при питании от сети 50...60 Гц	0.37... 15 кВт	4... 400 кВт	4...900 кВт
	Напряжение	однофазное 110...480 В трёхфазное 110...480 В	трёхфазное 208...600 В трёхфазное 230...440 В	трёхфазное 208...690 В
	Выходная частота	–	–	–
	Тип электродвигателя	Асинхронный Синхронный	Да Нет	Да Нет
Интерфейсы связи	Встроенные	–	Modbus	Modbus
	На заказ	Могут использоваться с интеллектуальными пускателями TeSys U для создания полнофункционального решения по управлению электродвигателем	–	DeviceNet, Fipio, Profibus DP, Ethernet
Соответствие стандартам и сертификация		МЭК/EN 60947-4-2, C-Tick, CSA, UL, CE	МЭК/EN 60947-4-2, C-Tick, CSA, UL, CE, ГОСТ, CCC, ABS Класс А ЭМС	МЭК/EN 60947-4-2, C-Tick, CSA, UL, CE, DNV, ГОСТ, CCC, NOM, SEPPO и TCF Классы А и В ЭМС
Области применения		Автоматизация зданий, простые машины	Машины, инфраструктура и здания	

Устройства плавного пуска и торможения для управления простыми машинами

Размеры (в мм)		ширина x высота x глубина	
ATS01	N103FT - N106 FT	Типоразмер А:	22.5 x 100 x 100.4
	N109FT - N125 FT	Типоразмер В:	45 x 124 x 130.7
	N206●● - N212●●	Типоразмер С:	45 x 154 x 130.7
	N222●● - N232●●	Типоразмер D:	



Тип	Устройства плавного пуска	Устройства плавного пуска и торможения
Мощность электродвигателя	0,37 - 11 кВт	0,75 - 15 кВт
Степень защиты	IP20	
Ослабление бросков тока	Контроль 1 фазы	Контроль 2 фаз
Регулируемая продолжительность пуска	1...5 с	1...10 с
Регулируемая продолжительность торможения	Остановка на выбеге	1... 10 с
Регулируемый момент срагивания	30...80 % от вращающего момента при прямом пуске	
Логические входы	–	3 логических входа (пуск, останов и усиленный пусковой момент)
Логические выходы	–	1 логический выход
Релейные выходы	–	1 релейный выход
Источник питания цепи управления	110... 220 В пер. тока ± 10 %, 24 В пост. тока ± 10 %	Встроен в УПП

Устройства плавного пуска для электродвигателей 0,37...11 кВт

Электродвигатель		Мощность электродвигателя (1)		Номинальный ток		Каталожный номер (2)		
Однофазный	Трёхфазный	230 В	230 В	400 В	460 В			
кВт	л.с.	кВт	л.с.	кВт	л.с.			
Напряжение питания: однофазное 110...230 В или трёхфазное 110...480 В, 50/60 Гц								
0.37	–	0.37	0.5	1.1	0.5	3	ATS 01N103FT	Типоразмер А
	–	0.55	–	–	1.5			
0.75	0.5	0.75	1	2.2	2	6	ATS 01N106FT	Типоразмер А
	–	1.1	1.5	3	3			
1.1	1	1.5	2	4	5	9	ATS 01N109FT	Типоразмер В
1.5	1.5	2.2	3	5.5	7.5	12	ATS 01N112FT	Типоразмер АВ
2.2	2	3	5	7.5	10	25	ATS 01N125FT	Типоразмер В
	3	4	7.5	9	15			
		5.5		11				

Устройства плавного пуска и торможения для электродвигателей 0,75...15 кВт (3)

Электродвигатель		Мощность электродвигателя (1)		Номинальный ток		Каталожный номер (2)	
Трёхфазное электропитание:	200...240 В 50/60 Гц	кВт	л.с.	А			
0.75/1.1	1/1.5			6		ATS 01N206LU	Типоразмер В
1.5	2			9		ATS 01N209LU	Типоразмер В
2.2/3	3/–			12		ATS 01N212LU	Типоразмер В
4/5.5	5/7.5			22		ATS 01N222LU	Типоразмер С
7.5	10			32		ATS 01N232LU	Типоразмер С
Трёхфазное электропитание: 380...415 В 50/60 Гц							
1.5/2.2/3	–			6		ATS 01N206QN	Типоразмер В
4	–			9		ATS 01N209QN	Типоразмер В
5.5	–			12		ATS 01N212QN	Типоразмер В
7.5/11	–			22		ATS 01N222QN	Типоразмер С
15	–			32		ATS 01N232QN	Типоразмер С
Трёхфазное электропитание: 440...480 В 50/60 Гц							
–	2/3			6		ATS 01N206RT	Типоразмер В
–	5			9		ATS 01N209RT	Типоразмер В
–	7.5			12		ATS 01N212RT	Типоразмер В
–	10/15			22		ATS 01N222RT	Типоразмер С
–	20			32		ATS 01N232RT	Типоразмер С

(1) Стандартная номинальная мощность электродвигателей в киловаттах и лошадиных силах указана в соответствии со стандартом UL 508.

(2) Для тепловой защиты электродвигателя используйте автоматический выключатель с тепловым расцепителем – GVME, GV3 P или GV7 RE.

(3) Источник питания цепи управления встроен в УПП.

Использование с пускателем TeSys U



Размеры (в мм)		ширина x высота x глубина
ATSU01	N206LT/N209LT/N212LT	45 x 124 x 130.7
	N222LT/N232LT	45 x 154 x 130.7

Тип					Устройства плавного пуска и торможения				
Мощность электродвигателя					0,75 - 15 кВт				
Степень защиты					IP20				
Ослабление бросков тока					Да				
Регулируемая продолжительность пуска и останова					1...10 с				
Регулируемый момент срагивания					30... 80 % от вращающего момента при прямом пуске				
Логические входы					3 логических входа (пуск, останов и усиленный пусковой момент)				
Логические выходы					1 логический выход				
Релейные выходы					1 релейный выход				
Источник питания цепи управления					24 В пост. тока, 100 мА, ± 10 %				
Каталожные номера					Устройства плавного пуска и торможения	Интеллектуальный пускатель TeSys модели U Силовой блок		Блок управления (1)	Соединитель цепи питания Между ATSU и TeSys U
Напряжение питания					трёхфазное 200...480 В				
Мощность электродвигателя									
230 В		400 В		Номинальный ток (IcL)	ATSU01 N206LT	LUB12	LUC●05BL	VW3G4104	
кВт	л.с.	кВт	л.с.						
0.75	1	1.5	2	6 А	ATSU01 N206LT	LUB12	LUC●12BL	VW3G4104	
1.1	1.5	2.2/3	3	6 А	ATSU01 N206LT	LUB12	LUC●12BL	VW3G4104	
1.5	2	–	5	9 А	ATSU01 N209LT	LUB12	LUC●12BL	VW3G4104	
–	–	4	–	9 А	ATSU01 N209LT	LUB12	LUC●12BL	VW3G4104	
2.2	3	5.5	7.5	12 А	ATSU01 N212LT	LUB12	LUC●12BL	VW3G4104	
3	–	–	–	12 А	ATSU01 N212LT	LUB32	LUC●18BL	VW3G4104	
4	5	7.5	10	22 А	ATSU01 N222LT	LUB32	LUC●18BL	VW3G4104	
5.5	7.5	11	15	22 А	ATSU01 N222LT	LUB32	LUC●32BL	VW3G4104	
7.5	10	15	20	32 А	ATSU01 N232LT	LUB32	LUC●32BL	VW3G4104	

(1) При заказе замените ● в каталожном номера на «А» для стандартного блока управления, на «М» для многофункционального блока и на «В» для блока с расширенными функциями.

Устройства плавного пуска и торможения для управления простыми машинами



Размеры (в мм)		ширина x высота x глубина	
ATS22	D17 - D47	Типоразмер А:	130 x 265 x 169
	D62 - D88	Типоразмер В:	145 x 295 x 207
	C11 - C17	Типоразмер С:	150 x 356 x 229
	C21 - C41	Типоразмер D:	206 x 425 x 299
	C48 - C59	Типоразмер E:	304 x 455 x 340

Напряжение питания		Трёхфазное 208...600 В	Трёхфазное 230...440 В
Защита	Степень защиты	IP20: для ATS 22D17●●●D88 IP00: для ATS 22C11●●●C59 (защита зажимов - на заказ)	
	Тепловая защита электродвигателя	Класс 10, 20 или 30 (1)	
Электропривод	Количество контролируемых фаз	3	
	Способ регулирования	Конфигурируемое линейное нарастание напряжения и момента	
	Рабочий цикл	Стандартный	
Функции	Встроенный контактор байпаса		
Кол-во входов/выходов	Аналоговые входы	1 для датчика РТС	
	Логические входы	3	
	Логические выходы	-	
	Аналоговые выходы	-	
	Релейные выходы	2	
Диалоговые устройства	Встроенный дисплейный терминал, конфигурационное ПО SoMove для ПК		
Интерфейсы связи	Встроенные	Modbus	
Соответствие стандартам и сертификация		МЭК/EN 60947-4-2, класс А ЭМС, CE, UL, CSA, C-Tick, ГОСТ, CCC, ABS	

(1) Типоразмеры устройства плавного пуска в соответствии с классом тепловой защиты

Пусковой ток	Класс защиты		
	Класс 10	Класс 20	Класс 30
< = 3.5 I _n	Номинальный*	Номинальный +1**	Номинальный +2***
макс. время пуска	16 с	32 с	48 с

* Номинальный типоразмер устройства плавного пуска в зависимости от номинального тока электродвигателя (при полной нагрузке).

** Выбрать УПП на 1 типоминал выше по отношению к номинальному току двигателя.

*** Выбрать УПП на 2 типоминала выше по отношению к номинальному току двигателя.

Включение							Устройство плавного пуска и торможения	
в цепь питания электродвигателя			в соединённые треугольником обмотки электродвигателя				230...440 В, 50/60 Гц	
Мощность, приведенная на заводской табличке							№ по каталогу	Типоразмер
230 В	400 В	440 В	230 В	400 В	440 В	Заводская настройка тока (I _{CL})		
4	7.5	7.5	5.5	11	15	17	ATS22D17Q	Типоразмер А
7.5	15	15	11	22	22	32	ATS22D32Q	Типоразмер А
11	22	22	18.5	45	45	47	ATS22D47Q	Типоразмер А
15	30	30	22	55	55	62	ATS22D62Q	Типоразмер В
18.5	37	37	30	55	75	75	ATS22D75Q	Типоразмер В
22	45	45	37	75	75	88	ATS22D88Q	Типоразмер В
30	55	55	45	90	90	110	ATS22C11Q	Типоразмер С
37	75	75	55	110	110	140	ATS22C14Q	Типоразмер С
45	90	90	75	132	132	170	ATS22C17Q	Типоразмер С
55	110	110	90	160	160	210	ATS22C21Q	Типоразмер D
75	132	132	110	220	220	250	ATS22C25Q	Типоразмер D
90	160	160	132	250	250	320	ATS22C32Q	Типоразмер D
110	220	220	160	315	355	410	ATS22C41Q	Типоразмер D
132	250	250	220	355	400	480	ATS22C48Q	Типоразмер E
160	315	355	250	400	500	590	ATS22C59Q	Типоразмер E

Включение в цепь питания электродвигателя									Устройство плавного пуска и торможения			
Электродвигатель									230...600 В, 50/60 Гц		230...600 В	
Мощность электродвигателя									Напряжение цепи управления			
208 В	230 В	460 В	575 В	230 В	400 В	440 В	500 В	Заводская настройка тока (I _{CL})	110 В	220 В		
л.с.				кВт					№ по каталогу	№ по каталогу		
3	5	10	15	4	7.5	7.5	9	17 А	ATS22D17S6U	Типоразмер А	ATS22D17S6	Типоразмер А
7.5	10	20	25	7.5	15	15	18.5	32 А	ATS22D32S6U	Типоразмер А	ATS22D32S6	Типоразмер А
–	15	30	40	11	22	22	30	47 А	ATS22D47S6U	Типоразмер А	ATS22D47S6	Типоразмер А
15	20	40	50	15	30	30	37	62 А	ATS22D62S6U	Типоразмер В	ATS22D62S6	Типоразмер В
20	25	50	60	18.5	37	37	45	75 А	ATS22D75S6U	Типоразмер В	ATS22D75S6	Типоразмер В
25	30	60	75	22	45	45	55	88 А	ATS22D88S6U	Типоразмер В	ATS22D88S6	Типоразмер В
30	40	75	100	30	55	55	75	110 А	ATS22C11S6U	Типоразмер С	ATS22C11S6	Типоразмер С
40	50	100	125	37	75	75	90	140 А	ATS22C14S6U	Типоразмер С	ATS22C14S6	Типоразмер С
50	60	125	150	45	90	90	110	170 А	ATS22C17S6U	Типоразмер С	ATS22C17S6	Типоразмер С
60	75	150	200	55	110	110	132	210 А	ATS22C21S6U	Типоразмер D	ATS22C21S6	Типоразмер D
75	100	200	250	75	132	132	160	250 А	ATS22C25S6U	Типоразмер D	ATS22C25S6	Типоразмер D
100	125	250	300	90	160	160	220	320 А	ATS22C32S6U	Типоразмер D	ATS22C32S6	Типоразмер D
125	150	300	350	110	220	220	250	410 А	ATS22C41S6U	Типоразмер D	ATS22C41S6	Типоразмер D
150	–	350	400	132	250	250	315	480 А	ATS22C48S6U	Типоразмер E	ATS22C48S6	Типоразмер E
–	200	400	500	160	315	355	400	590 А	ATS22C59S6U	Типоразмер E	ATS22C59S6	Типоразмер E

Сверхкомпактные преобразователи частоты для управления простыми машинами



Размеры (в мм)	ширина x высота x глубина
1C1 : 72 x 143 x 102.2	2F3 : 105 x 143 x 131.2
1C2 : 72 x 143 x 102.2	3F3 : 140 x 184 x 141.2
1C3 : 72 x 143 x 121.2	
2C1 : 105 x 142 x 156.2	
2C2 : 105 x 142 x 156.2	

Тип преобразователя		Однофазный 120 В	Однофазный 240 В	Трёхфазный 240 В				
Напряжение питания								
Степень защиты		IP20						
Электропривод	Выходная частота	0.5... 400 Гц						
	Закон управления	Асинхронный электродвигатель						
	Переходная перегрузка по вращающему моменту	150... 170 % номинального момента						
Диапазон регулирования скорости		1 - 20						
Функции	Кол-во функций	40						
	Кол-во заданных скоростей	8						
	Кол-во входов/ выходов	Аналоговые входы	1 конфигурируемый аналоговый выход					
		Логические входы	4 назначаемых логических входа					
		Аналоговые выходы	1 конфигурируемых аналоговый выход					
	Релейные выходы	1 защищенный релейный выход						
Диалоговые устройства		Встроенный или выносной терминал, конфигурационное ПО SoMove, управление с мобильного телефона через Bluetooth®						
Интерфейсы связи	Встроенные	Modbus						
Карты (на заказ)								
Ослабление гармоник тока								
Фильтр ЭМС	Встроенный		C1 EMC					
	На заказ							
Мощность электродвигателя	кВт/л.с.	0.18/0.25	ATV12H018F1 (1)	1C1	ATV12H018M2 (1) (2)	1C2	ATV12H018M3 (1)	1C3
		0.37/0.5	ATV12H037F1	1C1	ATV12H037M2 (2)	1C1	ATV12H037M3	1C3
		0.55/0.75	–		ATV12H055M2 (2)	1C2	–	
		0.75/1	ATV12H075F1	2C1	ATV12H075M2 (2)	1C2	ATV12H075M3	1C3
		1.5/2	–		ATV12HU15M2 (2)	2C2	ATV12H015M3	2F3
		2.2/3	–		ATV12HU22M2 (2)	2C2	ATV12H022M3	2F3
		3/3	–		–		ATV12H030M3	3F3
		4/5	–		–		ATV12H040M3	3F3

(1) Из-за низкого рассеяния тепла ATV12H018.. поставляется только на платформе.

(2) Также может поставляться партиями.

Преобразователи частоты для управления зданиями

Использование в системах ОВКВ

Размеры (в мм)		ширина x высота x глубина	
IP21		IP55	
T1A:	107 x 143 x 150	T1:	215 x 297 x 192
T2A:	142 x 184 x 150	T2:	230 x 340 x 208
T3A:	180 x 232 x 170	T3:	290 x 560 x 315
T4A:	245 x 329.5 x 190	T4:	310 x 665 x 315
T5A:	240 x 420 x 214	T5:	284 x 720 x 315
T6A:	320 x 630 x 290	T5:	284 x 880 x 343
T7A:	240 x 550 x 266	T5:	362 x 1000 x 364
T8A:	320 x 630 x 290		



Тип преобразователя		IP21		IP55	
Напряжение питания		200...240 В		380...480 В	
Степень защиты		IP21 и IP41 (в верхней части)		ПЧ с IP55 выпускается в двух исполнениях: ATV212W...N4 с фильтром C1 EMC или ATV212W...N4C с фильтром C2 EMC	
Выходная частота		0.5...200 Гц			
Закон управления		Квадратичный закон Кп ² , скалярное U/f-регулирование (по 2 точкам), бессенсорное векторное управление потоком, энергосберегающий режим			
Диапазон регулирования скорости		1 - 10			
Входы и выходы	Аналоговые входы	1 вход сигнала тока или напряжения (выбирается переключателем), 1 вход сигнала напряжения, конфигурируемый для датчика РТС			
	Логические входы	3 программируемых логических входа			
	Аналоговые выходы	1 выбираемый переключателем выход сигнала тока или напряжения			
	Релейные выходы	2 релейных выходов			
Диалоговые устройства		Встроенный дисплейный терминал с органами управления (1), выносной дисплейный терминал или ПК со специальным ПО (3)			
Интерфейсы связи	Встроенные	Modbus, APOGEE FLN P1, Metasys N2, BACnet			
	На заказ	LonWorks			
Фильтр ЭМС	Встроенные	–	C2 EMC	C2 EMC	C1 EMC
	На заказ	C2 EMC	C1 EMC	–	–
Мощность электродвигателя кВт/л.с.	0.75/1	ATV212H075M3X T1A	ATV212H075N4 T1A	ATV212W075N4 T1	ATV212W075N4C T1
	1.5/2	ATV212HU15M3X T1A	ATV212HU15N4 T1A	ATV212WU15N4 T1	ATV212WU15N4C T1
	2.2/3	ATV212HU22M3X T1A	ATV212HU22N4 T1A	ATV212WU22N4 T1	ATV212WU22N4C T1
	3/-	ATV212HU30M3X T2A	ATV212HU30N4 T2A	ATV212WU30N4 T2	ATV212WU30N4C T2
	4/5	ATV212HU40M3X T2A	ATV212HU40N4 T2A	ATV212WU40N4 T2	ATV212WU40N4C T2
	5.5/7.5	ATV212HU55M3X T3A	ATV212HU55N4 T2A	ATV212WU55N4 T2	ATV212WU55N4C T2
	7.5/10	ATV212HU75M3X T3A	ATV212HU75N4 T3A	ATV212WU75N4 T2	ATV212WU75N4C T2
	11/15	ATV212HD11M3X T4A	ATV212HD11N4 T3A	ATV212WD11N4 T3	ATV212WD11N4C T3
	15/20	ATV212HD15M3X T4A	ATV212HD15N4 T4A	ATV212WD15N4 T3	ATV212WD15N4C T3
	18.5/25	ATV212HD18M3X T4A	ATV212HD18N4 T4A	ATV212WD18N4 T4	ATV212WD18N4C T4
	22/30 (4)	–	ATV212HD22N4S T4A	–	–
	22/30	ATV212HD22M3X T5A	ATV212HD22N4 (2) T5A	ATV212WD22N4 T5	ATV212WD22N4C T5
	30/40	ATV212HD30M3X T6A	ATV212HD30N4 (2) T5A	ATV212WD30N4 T5	ATV212WD30N4C T5
	37/50	–	ATV212HD37N4 T7A	ATV212WD37N4 T6	ATV212WD37N4C T6
	45/60	–	ATV212HD45N4 T7A	ATV212WD45N4 T6	ATV212WD45N4C T6
55/75	–	ATV212HD55N4 T8A	ATV212WD55N4 T7	ATV212WD55N4C T7	
75/100	–	ATV212HD75N4 T8A	ATV212WD75N4 T7	ATV212WD75N4C T7	

(1) Преобразователь частоты со встроенными органами управления – кнопками «Пуск/Останов», «Местный/Дистанционный».

(2) Для кат. №№ ATV212HD22N4 и ATV212HD30N4 см. на сайте www.schneider-electric.com.

(3) ПО для ПК можно бесплатно скачать с сайта www.schneider-electric.com.

(4) Оптимальные размеры и вес.

Компактные преобразователи частоты для управления простыми производственными машинами

Размеры (в мм)		ширина x высота x глубина	
T 1: 72 x 145 x 122		T 6: 107 x 143 x 152	
T 2: 72 x 145 x 132		T 7: 142 x 184 x 152	
T 3: 72 x 145 x 132		T 8: 180 x 232 x 172	
T 4: 72 x 145 x 142		T 9: 245 x 330 x 192	
T 5: 105 x 143 x 132			



Тип преобразователя		Однофазный 240 В со встроенными фильтрами ЭМС	Трёхфазный 240 В без фильтра ЭМС	Трёхфазный 500 В со встроенными фильтрами ЭМС	Трёхфазный 600 В без фильтра ЭМС	
Степень защиты		IP31 и IP41 для верхней части и IP21 для зажимов				
Электропривод	Выходная частота	0.5...500 Гц				
	Закон управления	Стандартное (скалярное U/f-регулирование) - Расширенное (бессенсорное векторное управление потоком) Энергосберегающее для насосов и вентиляторов (квадратичный закон Kп ²)				
	Переходная перегрузка по вращающему моменту	170...200 % номинального вращающего момента двигателя				
Диапазон регулирования скорости		1 - 50				
Функции	Кол-во функций	50				
	Кол-во заданных скоростей	16				
	Кол-во входов/ выходов	Аналоговые входы	3			
		Логические входы	6			
		Аналоговые выходы	1			
	Логические выходы	-				
	Релейные выходы	2				
Диалоговые устройства		Встроенный 4-символьный дисплей, выносные терминалы (степень защиты P54 or IP65), выносной графический терминал Altivar 61/71				
Интерфейсы связи	Встроенные	Modbus и CANopen				
	На заказ	CANopen для подключения шлейфом, Modbus TCP, DeviceNet, Profibus DP, Fipio				
Ослабление гармоник тока						
Фильтр ЭМС	Встроенный	C2 EMC		Встроенный C2(1) или C3 EMC		
	На заказ	C1 EMC	C2 EMC	-	-	
Мощность электродвигателя	кВт/л.с.	0.18/0.25	ATV312H018M2 T3	ATV312H018M3 T1	-	-
		0.37/0.5	ATV312H037M2 T3	ATV312H037M3 T1	ATV312H037N4 T5	-
		0.55/0.75	ATV312H055M2 T4	ATV312H055M3 T2	ATV312H055N4 T5	-
		0.75/1	ATV312H075M2 T4	ATV312H075M3 T2	ATV312H075N4 T6	ATV312H075S6 T6
		1.1/1.5	ATV312HU11M2 T6	ATV312HU11M3 T5	ATV312HU11N4 T6	-
		1.5/2	ATV312HU15M2 T6	ATV312HU15M3 T5	ATV312HU15N4 T6	ATV312HU15S6 T6
		2.2/3	ATV312HU22M2 (2) T7	ATV312HU22M3 T6	ATV312HU22N4 T7	ATV312HU22S6 T7
		3/-	-	ATV312HU30M3 T7	ATV312HU30N4 T7	-
		4/5	-	ATV312HU40M3 T7	ATV312HU40N4 T7	ATV312HU40S6 T7
		5.5/7.5	-	ATV312HU55M3 T8	ATV312HU55N4 T8	ATV312HU55S6 T8
		7.5/10	-	ATV312HU75M3 T8	ATV312HU75N4 T8	ATV312HU75S6 T8
11/15	-	ATV312HD11M3 T9	ATV312HD11N4 T9	ATV312HD11S6 T9		
15/20	-	ATV312HD15M3 T9	ATV312HD15N4 T9	ATV312HD15S6 T9		

(1) Фильтр C2 до 4 кВт.

(2) Поставляется со встроенным фильтром C3 EMC.

Преобразователи частоты в корпусе IP55 для управления простыми машинами



Размеры (в мм)	ширина x высота x глубина
Типоразмер 1: 210 x 240 x 163 / Типоразмер 2: 215 x 297 x 192	
Типоразмер 3: 230 x 340 x 208 / Типоразмер 4: 320 x 512 x 282	
Типоразмер 5: 440 x 625 x 282	

Тип преобразователя		Однофазный 200...240 В		Трёхфазный 380...500 В		
Степень защиты		IP55				
Описание		Корпус с преобразователем ATV31 с наружным радиатором. Съёмные крышки позволяют дополнительно установить 1 выключатель-разъединитель или 1 автоматический выключатель, 3 кнопки и/или светодиодных индикатора, 1 потенциометр				
Мощность электродвигателя	кВт/л.с.	0.18/0.25	ATV31C018M2	Типоразмер 1	—	
		0.37/0.5	ATV31C037M2	Типоразмер 1	ATV31C037N4	Типоразмер 2
		0.55/0.75	ATV31C055M2	Типоразмер 1	ATV31C055N4	Типоразмер 2
		0.75/1	ATV31C075M2	Типоразмер 1	ATV31C075N4	Типоразмер 2
		1.1/1.5	ATV31CU11M2	Типоразмер 2	ATV31CU11N4	Типоразмер 2
		1.5/2	ATV31CU15M2	Типоразмер 2	ATV31CU15N4	Типоразмер 2
		2.2/3	ATV31CU22M2	Типоразмер 3	ATV31CU22N4	Типоразмер 3
		3/—	—	—	ATV31CU30N4	Типоразмер 3
		4/5	—	—	ATV31CU40N4	Типоразмер 3
		5.5/7.5	—	—	ATV31CU55N4 (1)	Типоразмер 4
		7.5/10	—	—	ATV31CU75N4 (1)	Типоразмер 4
		11/15	—	—	ATV31CD11N4 (1)	Типоразмер 5
15/20	—	—	ATV31CD15N4 (1)	Типоразмер 5		

(1) Стандартный преобразователь в корпусе.

Компактные преобразователи частоты для управления сложными машинами

Размеры (в мм)	ширина x высота x глубина
T1:	45 x 317 x 245
T2:	60 x 317 x 245
T4:	150 x 308 x 232 (Монтажная плата ЭМС установлена)
T4:	150 x 232 x 232 (Монтажная плата ЭМС не установлена)
T5:	180 x 404 x 232 (Монтажная плата ЭМС установлена)
T5:	180 x 330 x 232 (Монтажная плата ЭМС не установлена)



Тип преобразователя		Однофазный 240 В со встроенным фильтром ЭМС	Трёхфазный 500 В со встроенным фильтром ЭМС
Степень защиты		IP20	
Электропривод	Выходная частота	0.1...599 Гц	
	Закон управления	Асинхронный электродвигатель	Стандартное (скалярное U/f-регулирование) Расширенное (бессенсорное векторное управление потоком) Для насосов и вентиляторов (квадратичный закон $K\omega^2$) Энергосберегающий режим
		Синхронный электродвигатель	Профиль для синхронного электродвигателя без обратной связи
Переходная перегрузка по вращающему моменту		170...200 % номинального вращающего момента двигателя	
Диапазон регулирования скорости		1 - 50	
Функции	Кол-во функций	150	
	Кол-во входов/ выходов	Аналоговые входы	3 - Время отклика: 3 мс, разрешение 10 бит
		Логические входы	6 - Время отклика: 8 мс, конфигурируются для приёма сигналов от датчиков РТС или ШИМ
	Аналоговые выходы	1 - Время обновления: 2 мс	
	Логические выходы	1 - Время выборки : 2 мс, конфигурируются для сигнала напряжения (0-10 В) или тока (0-20 мА)	
Релейные выходы	2		
Диалоговые устройства		4-символьный дисплей, выносной терминал (степень защиты P54 или P65), выносной графический терминал, конфигурационное ПО SoMove для ПК и SoMove Mobile для мобильного телефона	
Интерфейсы связи	Встроенные	Modbus и CANopen – канал Bluetooth®	
	На заказ	DeviceNet, Profibus DP V1, EtherNet/IP, Modbus TCP, EtherCat	
Ослабление гармоник тока			
Фильтр ЭМС	Встроенный	C2 EMC	
	На заказ	C1 EMC	
Мощность электродвигателя	кВт	л.с.	
	0.18	1/4	ATV32H018M2 T1 –
	0.37	1/2	ATV32H037M2 T1 ATV32H037N4 T1
	0.55	3/4	ATV32H055M2 T1 ATV32H055N4 T1
	0.75	1	ATV32H075M2 T1 ATV32H075N4 T1
	1.1	11/2	ATV32HU11M2 T2 ATV32HU11N4 T1
	1.5	2	ATV32HU15M2 T2 ATV32HU15N4 T1
	2.2	3	ATV32HU22M2 T2 ATV32HU22N4 T2
	3	-	– ATV32HU30N4 T2
	4	5	– ATV32HU40N4 T2
	5.5	7 1/2	– ATV32HU55N4 T4
	7.5	10	– ATV32HU75N4 T4
	11	15	– ATV32HD11N4 T5
	15	20	– ATV32HD15N4 T5

Синхронный электродвигатель BMP для управления сложными машинами



Электродвигатели BMP с преобразователями частоты Altivar 32

Однофазное питание: 200...380 В, 50/60 Гц

Мощность, указанная на паспортной табличке кВт	Комбинация: электродвигатель BMP с преобразователем частоты			Совместимый преобразователь частоты	Каталожный номер электродвигателя
	Номинальная частота вращения об/мин	Номинальный момент Н·м	Пиковый момент Н·м		
0.37	3000	1.18	3.70	ATV32H037M2	BMP0701R3NA2A
0.55	3000	1.75	4.54	ATV32H055M2	BMP0702R3NA2A
0.75	3000	2.39	5.99	ATV32H075M2	BMP1001R3NA2A
1.1	3000	3.5	8.43	ATV32HU11M2	BMP1002R3NA2A
1.1	1500	7	15.95	ATV32HU11M2	BMP1401F3NA2A
1.1	1500	7	18.15	ATV32HU15M2	BMP1401F3NA2A
1.5	3000	4.77	9.60	ATV32HU15M2	BMP1002R3NA2A
2	3000	6.37	13.28	ATV32HU22M2	BMP1401R3NA2A
2.2	1500	14.01	24.34	ATV32HU22M2	BMP1402F3NA2A

Трёхфазное электропитание: 400...500 В, 50/60 Гц

0.37	3000	1.18	3.16	ATV32H037N4	BMP0701F3NA2A
0.55	3000	1.75	4.24	ATV32H055N4	BMP0702F3NA2A
0.75	3000	2.39	5.68	ATV32H075N4	BMP1001F3NA2A
0.75	3000	2.39	7.06	ATV32HU11N4	BMP1001F3NA2A
1.1	1500	7	13.49	ATV32HU11N4	BMP1401C3NA2A
1.1	1500	7	18.05	ATV32HU15N4	BMP1401C3NA2A
1.5	3000	4.77	9.33	ATV32HU15N4	BMP1002F3NA2A
2	3000	6.37	12.65	ATV32HU22N4	BMP1401F3NA2A
2.2	1500	14.01	23.51	ATV32HU22N4	BMP1402C3NA2A
3	3000	9.55	15.84	ATV32HU30N4	BMP1402F3NA2A
3	3000	9.55	20.83	ATV32HU40N4	BMP1402F3NA2A

Harmony[®] XB7 + Zelio



Устройства управления и сигнализации Ø 22 мм и реле

















Содержание

Harmony® XB7

Руководство по выбору	F-2
Общие сведения	F-4
Каталожные номера	F-6

Zelio

Электромеханические реле Zelio RXM	F-12
Реле контроля температуры Zelio RTC48	F-16

Тип		Сигнальные лампы	Кнопки, переключатели и сигнальные лампы		Биометрические переключатели	
						
						
						
						
Описание серии		<ul style="list-style-type: none"> Светодиодные сигнальные лампы 	<ul style="list-style-type: none"> Кнопки Многофункциональные кнопки Кнопки аварийного останова Кнопки аварийного отключения Переключатели и переключатели с ключом Кнопки с подсветкой Сигнальные лампы 		Сканеры отпечатков пальцев 24 В пост. тока <ul style="list-style-type: none"> Автономный биометрический переключатель Автономный биометрический переключатель с разъемом USB Биометрический переключатель с разъемом USB для устройств ЧМИ компании Schneider Electric (1) 	
Характеристики Устройство		Монолитный компактный корпус, низкое энергопотребление	Устройство в сборе или комплектующие для сборки (основание + головка)		Монолитный корпус	
Основание		С двойной изоляцией	Металлическое, хромированное или черное	С двойной изоляцией	С двойной изоляцией, темно-серое	
Форма головки		Круглая	Круглая, квадратная или прямоугольная	Круглая	Круглая или квадратная	
Размеры установочных отверстий или вырезов		∅ 8 мм и ∅ 12 мм / 0.315 дюймов и 0.472 дюймов	∅ 16	∅ 22		
Степень защиты		В соответствии с МЭК 60529	IP 40 IP 65 с уплотнителем	IP 65	IP 66 IP 69K (переключатели и переключатели с ключом, многофункциональные кнопки и кнопки аварийного останова с сильфоном)	IP 65 (кнопка управления)
В соответствии с UL 508 и CSA C22-2 N° 14		—	Корпус типа 4, 4X и 13		Корпус типа 12	
Подключение		Кабельные наконечники для 2.8 x 0.5 мм / 0.110 x 0.020 дюймов Стандартные или тройные клеммные зажимы	Разъемы типа Faston Стандартные контакты для монтажа на печатную плату	Пружинные клеммные зажимы Клеммные зажимы под винт Разъемы типа Faston Стандартные контакты с адаптером для монтажа на печатную плату	Кабель или коннектор	
Установка		Толщина монтажной панели	1...8 мм / 0.039...0.315 дюймов	1...6 мм / 0.039...0.236 дюймов		
№ по каталогу		XVL A	XB6	XB4	XB5	XB5S

(1) Совместим с iPC, STU, OT, GXO, GT (за исключением GT1000)/GK/GH и GTO Magelis.
(2) Готовые к использованию беспроводные кнопки и приемники.

Беспроводные кнопки	Кнопки, переключатели и сигнальные лампы	Джойстики			Кнопки, переключатели и сигнальные лампы	Кулачковые переключатели
						
<ul style="list-style-type: none"> ■ Беспроводные кнопки и переключатели и тросовые переключатели ■ Конфигурируемые приемники ■ Точки доступа ■ Релейные антенны ■ Переносные корпуса или пластиковые корпуса для настенной установки 	<ul style="list-style-type: none"> ■ Кнопки ■ Кнопки аварийного останова и кнопки аварийного отключения ■ Переключатели и переключатели с ключом ■ Кнопки с подсветкой ■ Сигнальные лампы 	<ul style="list-style-type: none"> ■ 2 или 4 положения ■ С фиксацией или пружинным возвратом 			<ul style="list-style-type: none"> ■ Кнопки ■ Кнопки аварийного останова ■ Переключатели и переключатели с ключом ■ Кнопки с подсветкой ■ Сигнальные лампы 	<ul style="list-style-type: none"> ■ Переключатели ■ Тумблеры ■ Переключатели реверсивного режима и источника питания ■ Переключатели амперметра ■ Переключатели вольтметра ■ Переключатели реверсивного режима ■ Переключатели режима «звезда-треугольник» ■ Переключатели полюсов
Готовые к использованию изделия (2) и комплектующие	Монолитный корпус	Устройство в сборе или комплектующие для сборки (основание + головка с рукояткой)			Устройство в сборе или комплектующие для сборки (основание + головка)	Устройство в сборе или комплектующие для сборки (основание + головка + передняя панель)
Металлическое, с двойной изоляцией, хромированное или черное	С двойной изоляцией, темно-серое (или белое для сигнальной лампы)	Металлическое, хромированное	С двойной изоляцией, черное	Металлическое, с двойной изоляцией, хромированное или черное		
Передачик с круглой головкой	Круглая	Круглая		Шестиугольная	Квадратная	
Ø 22				Ø 30		
IP 65				IP 66		
Корпус типа 12	Корпус типа 3 (кнопки и кнопки аварийного останова) и 4 (сигнальные лампы)	Корпус типа 4, 4X и 13			Корпус типа 4 и 13 (9001K) Корпус типа 4, 4X, 13 (9001SK)	—
Беспроводное (передатчик) С помощью кабеля (приемник)	Клемные зажимы под винт Разъемы типа Faston (сигнальные лампы)	Клемные зажимы или пружинные клемные зажимы				
1...6 мм/0.039...0.236 дюймов					0.5...6 мм/0.020...0.236 дюймов (в зависимости от исполнения)	
XB5R, XB4R	XB7	XD4PA	XD2GA	XD5PA	9001 K, 9001 SK	K10, K1, K2, K30, K50, K63, K115, K150

Устройства управления и сигнализации Ø 22 мм в монолитном корпусе



Описание

Серия монолитных пластиковых устройств сигнализации и управления Harmony® XB7 разработана для использования в промышленности, на объектах инфраструктуры и гражданского строительства. Ее отличает простота использования и легкость установки.

■ Серия включает в себя:

- Кнопки и переключатели, предназначенные для управления пуском и отключением машин и оборудования, настройки и параметрирования (устройства управления): кнопки, позиционные переключатели/переключатели с ключом, кнопки аварийного останова и аварийного отключения
- Сигнальные лампы, предназначенные для визуальной сигнализации (устройства сигнализации)
- Кнопки с подсветкой, предназначенные для управления и сигнализации (устройства управления и сигнализации)

■ Серия включает в себя устройства в сборе с круглым пластиковым основанием и сигнальными лампами 6 цветов

■ Предложение включает в себя следующие устройства управления и аксессуары:

- Кнопки с потайным и выступающим толкателем, с маркировкой или без нее
- Кнопки с потайным толкателем, с фиксацией, с маркировкой
- Кнопки с подсветкой, с потайным толкателем, с пружинным возвратом или с фиксацией
- Кнопки аварийного останова триггерного действия, с грибовидной головкой (в соответствии со стандартами EN/МЭК 60204-1 и EN/ISO 13850)
- Кнопки аварийного отключения с фиксацией, с грибовидной головкой (в соответствии со стандартом МЭК 60364-5-53)
- Переключатели со стандартной черной рукояткой и переключатели с ключом
- Маркировку и держатели маркировки
- Аксессуары и запасные части

■ Предложение включает в себя следующие устройства сигнализации:

- Сигнальные лампы со встроенными светодиодами
- Сигнальные лампы с лампами накаливания с цоколем BA 9s

Сигнальные лампы этих двух типов могут подключаться напрямую или через резистор.

Установка

■ Устройства Harmony® XB7 отличаются простой и быстрой установкой:

- Установка выполняется одним монтажником
- Фиксация при помощи одной контргайки

■ Подключение двух типов:

- Клеммные зажимы под винт
- Разъемы типа Faston (только для сигнальных ламп)

Охрана окружающей среды

Рабочие характеристики серии XB7 соответствуют следующим нормативам:

■ Международным стандартам и сертификатам:

- Вся серия: EN/МЭК 60947-1, EN/МЭК 60947-5-1, EN/МЭК 60947-5-4, UL 508, CSA C22-2 n° 14, GB 14048.5
- Кнопки аварийного останова: EN/МЭК 60947-5-5, EN/ISO 13850 и EN/МЭК 60204-1
- Кнопки аварийного отключения: EN/МЭК 60364-5-53

■ Международные сертификаты: UL, CSA, CCC, ГОСТ

■ Степень защиты:

- Передняя панель: IP 65 (IP 54 - для кнопок аварийного отключения)
- Задняя панель: IP 20 (защита от прямого контакта)

Более подробную информацию вы можете найти на сайте: www.schneider-electric.com.

Устройства управления в сборе: функции управления

Кнопки с пружинным возвратом, с маркировкой или без нее

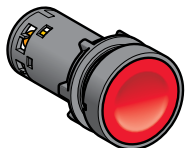

Потайной
XB7NA●●●●: см. стр. 6

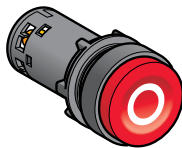

Выступающий
XB7NL●●●●: см. стр. 6

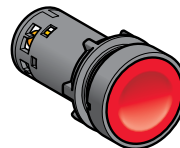

Кнопки с фиксацией, без маркировки

Потайной
XB7NH●●●: см. стр. 6

Переключатели и переключатели с ключом

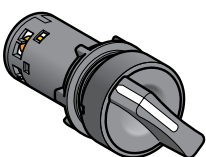

Стандартная рукоятка черного цвета
XB7ND●●●: см. стр. 9



С ключом
XB7NG●●●: см. стр. 9

Кнопки аварийного отключения

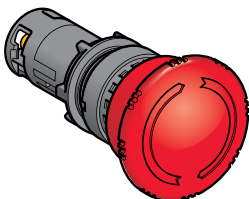

С возвратом поворотом/С возвратом ключом
XB7ES●●●P: см. стр. 10

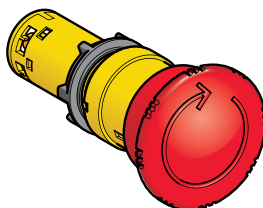

С возвратом поворотом/Тяни-толкай/С возвратом ключом
XB7NS●●●●/XB7NT●●●●: см. стр. 10

Устройства сигнализации в сборе: функции сигнализации

Сигнальные лампы



Со встроенным светодиодом
XB7EV0●●●P: см. стр. 9



С цоколем BA 9s, прямое подключение или через резистор
XB7EV7●●P, XB7EV6●●P: см. стр. 9

Кнопки с подсветкой, с выступающим толкателем



Со встроенным светодиодом, с пружинным возвратом или фиксацией
XB7NW●●●●, XB7NJ●●●●1: см. стр. 8





С цоколем BA 9s, с пружинным возвратом или фиксацией
XB7NW●●61, XB7NJ●●61: см. стр. 8

Маркировка, держатели маркировки, аксессуары и лампы

См. стр. 10 и 11

Устройства управления и сигнализации Ø 22 мм в монолитном корпусе

Кнопки									
Форма головки	Тип толкателя	Тип контакта		Маркировка		Цвет толкателя	Кол-во в упаковке, шт.	№ по каталогу	Масса кг
		НО	НЗ	Символ	Цвет				
Кнопки с пружинным возвратом, без маркировки									
 XB7NA31	Потайной	1	–	–	–	Белый	10	XB7NA11	0.021
		1	–	–	–	Черный	10	XB7NA21	0.021
		1	–	–	–	Зеленый	10	XB7NA31	0.021
		1	–	–	–	Желтый	10	XB7NA81	0.021
		1	1	–	–	Белый	10	XB7NA15	0.021
		1	1	–	–	Черный	10	XB7NA25	0.021
		1	1	–	–	Зеленый	10	XB7NA35	0.021
		1	1	–	–	Красный	10	XB7NA45	0.021
		1	1	–	–	Синий	10	XB7NA65	0.021
		1	1	–	–	Желтый	10	XB7NA85	0.021
		–	1	–	–	Красный	10	XB7NA42	0.021
		2	–	–	–	Черный	10	XB7NA23	0.021
		2	–	–	–	Зеленый	10	XB7NA33	0.021
–	2	–	–	Красный	10	XB7NA44	0.021		
 XB7NL4	Выступающий	–	1	–	–	Красный	10	XB7NL42	0.021
		1	1	–	–	Красный	10	XB7NL45	0.021
		–	2	–	–	Красный	10	XB7NL44	0.021
Кнопки с фиксацией, без маркировки									
 XB7NH2	Потайной	1	–	–	–	Черный	10	XB7NH21	0.021
		1	–	–	–	Зеленый	10	XB7NH31	0.021
		1	1	–	–	Черный	10	XB7NH25	0.021
		1	1	–	–	Зеленый	10	XB7NH35	0.021
		1	–	–	–	Желтый	10	XB7NH81	0.021

Устройства управления и сигнализации Ø 22 мм в монолитном корпусе

Кнопки (продолжение)									
Форма головки	Тип толкателя	Тип контакта		Маркировка		Цвет толкателя	Кол-во в упаковке, шт.	№ по каталогу	Масса кг
		НО	НЗ	Символ	Цвет				
Кнопки с пружинным возвратом, с маркировкой									
	Потайной	1	–	I	Белый	Зеленый	10	XB7NA3131	0.021
		1	–	II	Белый	Зеленый	10	XB7NA3136	0.021
		1	–	MARCHE	Белый	Зеленый	10	XB7NA3142	0.021
		1	–	START	Белый	Зеленый	10	XB7NA3133	0.021
		1	–	↓	Черный	Белый	10	XB7NA11343	0.021
		1	–	↑	Черный	Белый	10	XB7NA11341	0.021
		1	–	↓↑	Белый	Черный	10	XB7NA21343	0.021
		1	–	↑↓	Белый	Черный	10	XB7NA21341	0.021
		–	1	O	Белый	Красный	10	XB7NA4232	0.021
	–	1	STOP	Белый	Красный	10	XB7NA4234	0.021	
	–	1	ARRET	Белый	Красный	10	XB7NA4233	0.021	
	–	1	ARRET	Белый	Черный	10	XB7NA2233	0.021	
	2	–	I	Белый	Зеленый	10	XB7NA3331	0.021	
	2	–	II	Белый	Зеленый	10	XB7NA3336	0.021	
	2	–	MARCHE	Белый	Зеленый	10	XB7NA3342	0.021	
	2	–	START	Белый	Зеленый	10	XB7NA3333	0.021	
	1	1	O	Белый	Красный	10	XB7NA4532	0.021	
	1	1	STOP	Белый	Красный	10	XB7NA4534	0.021	
	1	1	↓	Черный	Белый	10	XB7NA15343	0.021	
1	1	↑	Черный	Белый	10	XB7NA15341	0.021		
1	1	ARRET	Белый	Черный	10	XB7NA2533	0.021		
1	1	↓↑	Белый	Черный	10	XB7NA25343	0.021		
1	1	↑↓	Белый	Черный	10	XB7NA25341	0.021		
1	1	ARRET	Белый	Красный	10	XB7NA4533	0.021		
	Выступающий	–	1	ARRET	Белый	Красный	10	XB7NL4233	0.021
		–	1	O	Белый	Красный	10	XB7NL4232	0.021
		–	1	STOP	Белый	Красный	10	XB7NL4234	0.021
		–	1	ARRET	Белый	Черный	10	XB7NL2233	0.021
		1	1	ARRET	Белый	Красный	10	XB7NL4533	0.021
		1	1	O	Белый	Красный	10	XB7NL4532	0.021
		1	1	STOP	Белый	Красный	10	XB7NL4534	0.021
		1	1	ARRET	Белый	Черный	10	XB7NL2533	0.021

Устройства управления и сигнализации Ø 22 мм в монолитном корпусе



XB7NW33-1

Кнопки с подсветкой, с выступающим толкателем							
Со встроенным светодиодом							
Форма головки	Тип толкателя и контакта	Цвет линзы	Кол-во в упаковке, шт.	№ по каталогу в зависимости от напряжения питания (1)			Масса, кг
				24 В ~/-	120 В ~	230 В ~	
PF10048	С пружинным возвратом, с НО и НЗ контактами (1)	Зеленый	10	XB7NW33B1	XB7NW33G1	XB7NW33M1	0.023
		Красный	10	XB7NW34B1	XB7NW34G1	XB7NW34M1	0.023
			10	XB7NW34B2	XB7NW34G2	XB7NW34M2	0.023
		Оранжевый	10	XB7NW35B1	XB7NW35G1	XB7NW35M1	0.023
		Синий	10	XB7NW36B1	XB7NW36G1	XB7NW36M1	0.023
		Бесцветный	10	XB7NW37B1	XB7NW37G1	XB7NW37M1	0.023
		Желтый	10	XB7NW38B1	XB7NW38G1	XB7NW38M1	0.023
PF10048	С фиксацией	Зеленый	10	XB7NJ03B1	XB7NJ03G1	XB7NJ03M1	0.023
		Красный	10	XB7NJ04B1	XB7NJ04G1	XB7NJ04M1	0.023
			10	XB7NJ04B2	XB7NJ04G2	XB7NJ04M2	0.023
		Оранжевый	10	XB7NJ05B1	XB7NJ05G1	XB7NJ05M1	0.023
		Синий	10	XB7NJ06B1	XB7NJ06G1	XB7NJ06M1	0.023
		Бесцветный	10	XB7NJ07B1	XB7NJ07G1	XB7NJ07M1	0.023
		Желтый	10	XB7NJ08B1	XB7NJ08G1	XB7NJ08M1	0.023



XB7NW3361

С лампой с цоколем BA 9s (2)							
Форма головки	Тип толкателя	Тип контакта		Цвет линзы	Кол-во в упаковке, шт.	№ по каталогу До 250 В ~	Масса, кг
		НО	НЗ				
PF10048	С пружинным возвратом	1	—	Зеленый	10	XB7NW3361	0.022
				Красный	10	XB7NW3461	0.022
				Оранжевый	10	XB7NW3561	0.022
				Синий	10	XB7NW3661	0.022
				Бесцветный	10	XB7NW3761	0.022
				Желтый	10	XB7NW3861	0.022
	С фиксацией	1	—	Зеленый	10	XB7NJ0361	0.022
				Красный	10	XB7NJ0461	0.022
				Оранжевый	10	XB7NJ0561	0.022
				Синий	10	XB7NJ0661	0.022
				Бесцветный	10	XB7NJ0761	0.022
				Желтый	10	XB7NJ0861	0.022

(1) Все изделия, каталожный номер которых заканчивается на «1», имеют НО контакт (например: **XB7NW34B1**).

Все изделия, каталожный номер которых заканчивается на «2», имеют НЗ контакт (например: **XB7NW34B2**).

(2) Лампа накаливания мощностью до 1.2 Вт заказывается отдельно, см. стр. 11.

Устройства управления и сигнализации Ø 22 мм в монолитном корпусе



Сигнальные лампы							
Со встроенным светодиодом							
Форма головки	Тип источника света (входит в комплект)	Цвет линзы	Кол-во в упаковке, шт.	№ по каталогу в зависимости от напряжения питания (1)			Масса, кг
				24 В ~/-	120 В ~	230 В ~	
	Со встроенным светодиодом	Зеленый	10	XB7EV03BP	XB7EV03GP	XB7EV03MP	0.020
		Красный	10	XB7EV04BP	XB7EV04GP	XB7EV04MP	0.020
		Желтый	10	XB7EV05BP	XB7EV05GP	XB7EV05MP	0.020
		Синий	10	XB7EV06BP	XB7EV06GP	XB7EV06MP	0.020
		Бесцветный	10	XB7EV07BP	XB7EV07GP	XB7EV07MP	0.020
		Оранжевый	10	XB7EV08BP	XB7EV08GP	XB7EV08MP	0.020



С цоколем BA 9s							
Форма головки	Питание	Цвет линзы	Кол-во в упаковке, шт.	№ по каталогу (1)		Масса, кг	
				С лампой накаливания	Без лампы накаливания		
	Через резистор для лампы накаливания 130 В, 2.6 Вт Напряжение питания: 230 В пер. тока 50-60 Гц	Зеленый	10	XB7EV73P	XB7EV730P	0.020	
		Красный	10	XB7EV74P	XB7EV740P	0.020	
		Желтый	10	XB7EV75P	XB7EV750P	0.020	
		Синий	10	XB7EV76P	XB7EV760P	0.020	
		Бесцветный	10	XB7EV77P	XB7EV770P	0.020	
		Оранжевый	10	XB7EV78P	XB7EV780P	0.020	
		Прямое для лампы накаливания с цоколем BA 9s Напряжение питания: ≤ 250 В (2)	Зеленый	10	–	XB7EV63P	0.020
Красный	10	–	XB7EV64P	0.020			
Желтый	10	–	XB7EV65P	0.020			
Синий	10	–	XB7EV66P	0.020			
Бесцветный	10	–	XB7EV67P	0.020			
Оранжевый	10	–	XB7EV68P	0.020			



Переключатели со стандартной рукояткой и переключатели с ключом								
Форма головки	Тип устройства	Тип контакта		Кол-во и тип положения (3)	Кол-во в упаковке, шт.	№ по каталогу	Масса, кг	
		НО	НЗ					
	Стандартная рукоятка черного цвета	1	–	2, с фиксацией		10	XB7ND21	0.026
		1	1	2, с фиксацией		10	XB7ND25	0.026
		2	–	3, с фиксацией		10	XB7ND33	0.026
	Ключ (ключ № 455)	1	–	2, выемка ключа в левом положении		10	XB7NG21	0.050
		2	–	3, выемка ключа в центральном положении		10	XB7NG33	0.050

(1) Для заказа исполнения с разъемами типа Faston (1 x 6.35 мм и 2x 2.8 мм) добавьте «3» в конце каталожного номера.

Например: **XB7EV07BP** становится **XB7EV07BP3**.

(2) Характеристики лампы накаливания для сигнальных ламп с прямым подключением: 250 В, 2.6 Вт.

(3) Символ обозначает позицию выемки ключа.

Устройства управления и сигнализации Ø 22 мм в монолитном корпусе

Кнопки аварийного останова триггерного действия, механическая блокировка, с грибовидной головкой Ø 40 мм

PF100411



XB7NS84

Форма головки	Тип толкателя	Стандарты	Тип контакта		Цвет толкателя	Кол-во в упаковке, шт.	№ по каталогу	Масса, кг
			НО	НЗ				
	С возвратом поворотом	EN/МЭК 60204-1, EN/ISO 13850, EN/МЭК 60947-5-5, Machinery directive 2006/42/EC и UL	–	1	Красный	10	XB7NS8442	0.045
			1	1	Красный	10	XB7NS8445	0.045
			–	2	Красный	10	XB7NS8444	0.045
	"Тяни-толкай"	EN/МЭК 60947-5-5, Machinery directive 2006/42/EC и UL	–	1	Красный	10	XB7NT842	0.040
			1	1	Красный	10	XB7NT845	0.040
			–	2	Красный	10	XB7NT844	0.040
	С возвратом ключом (ключ № 455)		–	2	Красный	10	XB7NS9444	0.072
			–	1	Красный	10	XB7NS9445	0.072

Кнопки аварийного отключения с фиксацией, с грибовидной головкой Ø 40 мм

10054



XB7ES54P

Форма головки	Тип толкателя	Стандарт	Тип контакта		Цвет толкателя	Кол-во в упаковке, шт.	№ по каталогу	Масса, кг
			НО	НЗ				
	С возвратом поворотом	МЭК 60364-5-53	–	1	Красный	10	XB7ES542P	0.032
			1	1	Красный	10	XB7ES545P	0.035
	С возвратом ключом (ключ № 455)		–	1	Красный	10	XB7ES142P	0.055
			1	1	Красный	10	XB7ES145P	0.058

Маркировка с желтым фоном, для кнопок с грибовидной головкой

Используется для аварийного останова (1)

Соответствие стандартам	Ø, мм	Маркировка на желтом фоне	№ по каталогу	Масса, кг
EN/МЭК 60204-1 и EN/ISO 13850 (1)	60	–	ZBY9140	0.004
		ARRET D'URGENCE	ZBY9130	0.004
		EMERGENCY STOP	ZBY9330	0.004
		NOT-HALT	ZBY9230	0.004
		PARADA DE EMERGENCIA	ZBY9430	0.004
		ARRESTO DE EMERGENZA	ZBY9630	0.004
	90	–	ZBY8140	0.008
		ARRET D'URGENCE	ZBY8130	0.008
		EMERGENCY STOP	ZBY8330	0.008
		NOT-HALT	ZBY8230	0.008
		PARADA DE EMERGENCIA	ZBY8430	0.008
		ARRESTO DE EMERGENZA	ZBY8630	0.008

Используется для аварийного отключения

Соответствие стандарту	Ø, мм	Маркировка на желтом фоне	№ по каталогу	Масса, кг
EN/МЭК 60204-1	60	–	ZBY9101	0.008
		COUPURE D'URGENCE	ZBY9160	0.004
		EMERGENCY SWITCHING OFF	ZBY9360	0.004
		NOT-AUS	ZBY9260	0.004
		DESCONEXION DE EMERGENCIA	ZBY9460	0.004
		INTERRUZIONE DI EMERGENZA	ZBY9660	0.004
	90	–	ZBY8101	0.008
		COUPURE D'URGENCE	ZBY8160	0.008
		EMERGENCY SWITCHING OFF	ZBY8360	0.008
		NOT-AUS	ZBY8260	0.008
		DESCONEXION DE EMERGENCIA	ZBY8460	0.008
		INTERRUZIONE DI EMERGENZA	ZBY8660	0.008



ZBY9130

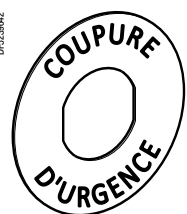

ZBY9160

(1) Для соответствия стандарту EN/ISO 13850, параграф 4.4.6, необходимо добавить маркировку аварийного останова

Устройства управления и сигнализации Ø 22 мм в монолитном корпусе

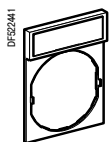

ZBY2101



ZB5AZ902



ZB5AZ901

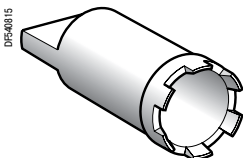

ZB5AZ905



ZB5SZ3



DL1 CE●●●



DL1 CF●●●

Держатели 30 x 40 мм для маркировки 8 x 27 мм

Описание	Кол-во в упаковке, шт.	№ по каталогу	Масса, кг
Без маркировки	10	ZBZ32	0.001

Держатели размером 30 x 40 мм для маркировки с черным или красным фоном

С пустыми вставками

Описание	Кол-во в упаковке, шт.	№ по каталогу	Масса, кг
Без маркировки	10	ZBY2101	0.001

С маркировкой (заказывается отдельно)

- Для управления пуском: белые символы на черном фоне
- Для управления остановом: белые символы на красном фоне

Символ	№ по каталогу	Масса, кг	Символ	№ по каталогу	Масса, кг
Auto	ZBY2115	0.001	Reset	ZBY2323	0.001
Down	ZBY2308	0.001	Reverse	ZBY2306	0.001
Forward	ZBY2305	0.001	Right	ZBY2309	0.001
Hand	ZBY2316	0.001	Start	ZBY2303	0.001
Inch	ZBY2321	0.001	Stop	ZBY2304	0.001
Left	ZBY2310	0.001	Up	ZBY2307	0.001
Off	ZBY2312	0.001	O	ZBY2146	0.001
On	ZBY2311	0.001	I	ZBY2147	0.001
Power on	ZBY2326	0.001	O-I	ZBY2178	0.001

Держатели 30 x 50 мм для маркировки 18 x 27 мм

Символ	Кол-во в упаковке, шт.	№ по каталогу	Масса, кг
Без маркировки	10	ZBZ33	0.001

Аксессуары

Описание	Цвет	Кол-во в упаковке, шт.	№ по каталогу	Масса, кг
Фиксирующая пластина	—	10	ZB5AZ902	0.008
Крепежная гайка	—	10	ZB5AZ901	0.002
Инструмент для фиксации крепежной гайки	—	1	ZB5AZ905	0.016
Рифленные линзы для сигнальных ламп с цоколем BA 9s	Белый	10	ZB7EV01	0.002
	Зеленый	10	ZB7EV03	0.002
	Красный	10	ZB7EV04	0.002
	Желтый	10	ZB7EV05	0.002
	Синий	10	ZB7EV06	0.002
	Бесцветный	10	ZB7EV07	0.002
Пластиковая заглушка (с крепежной гайкой)	Черный	10	ZB5SZ3	0.009

Лампы с цоколем BA 9s

Описание	Напряжение, В	Мощность, Вт	Кол-во в упаковке, шт.	№ по каталогу	Масса, кг
Лампы накаливания, с увеличенным сроком службы Ø ≤ 11 мм, длина не более 28 мм	6	1.2	10	DL1CB006	0.002
	24	2.0	10	DL1CE024	0.002
	130	2.6	10	DL1CE130	0.002
Неоновые лампы	120...130	—	10	DL1CF110	0.002
	230...240	—	10	DL1CF220	0.002

Электромеханические реле Zelio

Миниатюрные съемные реле RXM Optimum

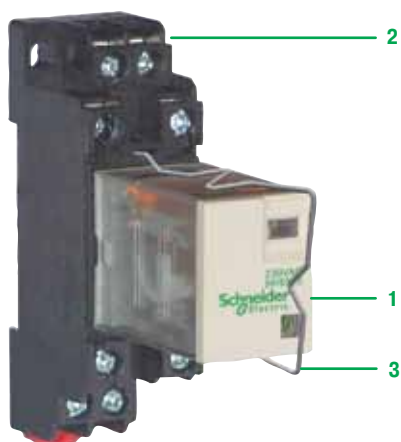

Описание серии

Линейка миниатюрных реле RXM Optimum состоит из следующих компонентов:

- 1 Реле 5 А с 2 перекидными контактами или реле 3 А с 4 перекидными контактами. Реле имеют одинаковые габаритные размеры.
- 2 Розетка для установки реле со смешанным расположением клемм.
- 3 Металлическая скоба-держатель (аксессуар).



Описание реле

- 1 Область захвата устройства.
- 2 Механический индикатор «Состояние реле».
- 3 Светодиодный индикатор (в зависимости от версии), указывающий состояние реле.
- 4 Четыре паза для адаптеров, используемых для монтажа на рейке или на панели, с фиксирующими выступами.
- 5 Восемь или четырнадцать выводов типа Faston.

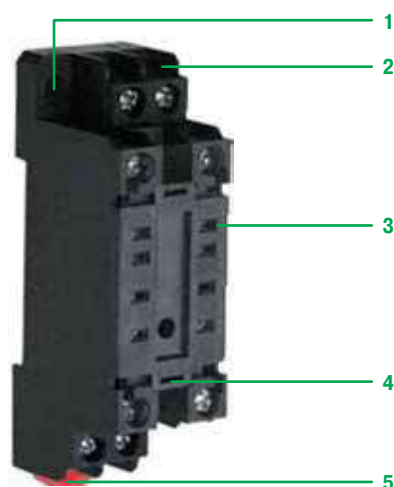

Описание розетки

- 1 Два крепежных отверстия для монтажа на панели.
- 2 Соединение с помощью клемм с винтовыми зажимами.
- 3 Восемь или четырнадцать выводов розеточного типа для контактов реле.
- 4 Два фиксирующих отверстия для металлической скобы-держателя.
- 5 Установочный слот для монтажа на DIN-рейке с фиксирующим зажимом.

Общие характеристики

Соответствие стандартам			CE, ROHS, IEC/EN 61810-1
Сертификация изделий			EAC
Температура окружающего воздуха (вокруг устройства)	При хранении	°C	-40...+85
	При работе	°C	-40...+55
Виброустойчивость в соответствии с EC/EN60068-2-6	В рабочем режиме		3 gn (10...50 Гц)
	В нерабочем режиме		6 gn (10...50 Гц)
Степень защиты в соответствии с IEC/EN 60529			IP 40
Ударопрочность в соответствии с EC/EN 60068-2-27	Размыкание		10 gn
	Замыкание		5 gn
Категория защиты			RT I
Положение для монтажа			Любое

Характеристики изоляции

Номинальное напряжение изоляции (Ui)		В	250 (IEC)
Номинальное выдерживаемое импульсное напряжение (Uimp)		кВ	3,6 (1,2/50 мкс)
Электрическая прочность (действующее напряжение)	Между катушкой и контактом	~ В	2000
	Между полюсами	~ В	2000
	Между контактами	~ В	1000

Характеристики контактов

Тип реле			RXM 2LB●●●	RXM 4LB●●●
Количество и тип контактов			2 C/O	4 C/O
Материал контакта			Серебряный сплав	Серебряный сплав
Условный тепловой ток (Ith)	При температуре окружающей среды ≤55 °C	A	5	3
Номинальный рабочий ток в категориях применения AC-1 и DC-1	В соответствии с IEC	N/O	5	3
		N/C	2,5	1,5
Минимальный коммутируемый ток		mA	10	
Напряжение коммутации	Максимальное	В	~/~ 250	
	Минимальное	В	17	
Номинальная нагрузка (активная)		A	~ 5 / 250 В	~ 3 / 250 В
		A	~/~ 5 / 28 В	~/~ 3 / 28 В
Коммутационная способность	Максимальная	~	ВА 1250	750
		~/~	Вт 140	84
	Минимальная	mВт	170	170
Максимальная частота срабатываний (кол-во циклов в час)	Без нагрузки		18 000	
	Под нагрузкой		1200	
Коэффициент использования			20 %	
Механическая износостойкость	В миллионах коммутационных циклов		10	
Электрическая износостойкость в миллионах рабочих циклов	Резистивная нагрузка		0,1	
	Индуктивная нагрузка		См. приведенные ниже графики	

Электрическая износостойкость контактов

Для 2-полюсного реле

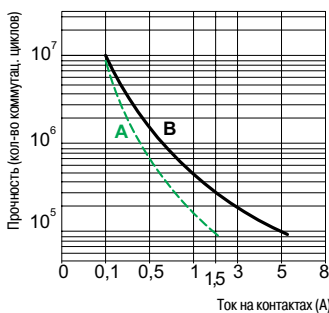

Для 4-полюсного реле

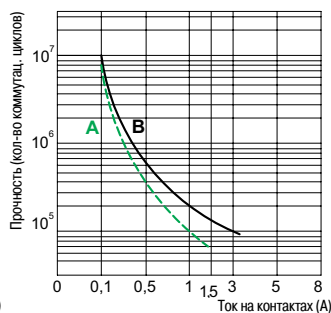

A Индуктивная нагрузка
B Резистивная нагрузка

Максимальная коммутационная способность

Для 2-полюсного реле

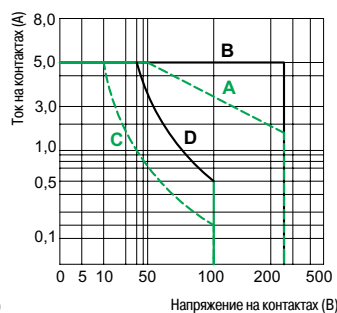

Для 4-полюсного реле

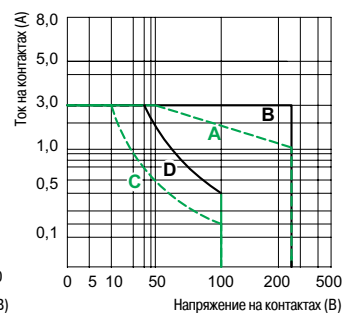

A Индуктивная нагрузка ~
B Резистивная нагрузка ~
C Индуктивная нагрузка ~/~
D Резистивная нагрузка ~/~

Прочность (индуктивная нагрузка) = прочность (резистивная нагрузка) x понижающий поправочный коэффициент.

Характеристики катушек												
Средняя потребляемая мощность		~	ВА	1.2								
		≡	Вт	0,9								
Порог напряжения отпускания		~		≥ 0.15 U _c								
		≡		≥ 0.1 U _c								
Время срабатывания (время реакции)		~	мс	20								
				Между подачей напряжения на катушку и замыканием контакта с задержкой включения (On-delay)		20						
		≡	мс	20								
				Между отключением напряжения на катушке и замыканием контакта с задержкой выключения (Off-delay)		20						
Напряжение цепи управления U _c			В	12	24	36	48	110	120	230		
Коды обозначения управляющего напряжения				JD	BD	CD	ED	FD	–	–		
Источник питания постоянного тока		Среднее сопротивление при 20 °C ± 10%		Ом	160	630	1500	2600	11000	–	–	
		Пределы рабочего напряжения		Мин.	В	9.6	19.2	28.8	38.4	88	–	–
Макс.	В			13.2	26.4	39.6	52.8	121	–	–		
Коды управляющего напряжения реле				–	B7	–	–	–	F7	P7		
Источник питания переменного тока		Среднее сопротивление при 20 °C ± 15%		Ом	–	160	–	–	–	4500	15000	
		Пределы рабочего напряжения		Мин.	В	–	19.2	–	–	–	96	184
				Макс.	В	–	26.4	–	–	–	132	253
Характеристики розеток												
Тип розетки				RXZ E1 M2C				RXZ E1 M4C				
Тип реле				RXM 2●●●●●				RXM 2●●●●●, RXM 4●●●●●				
Компоновка клеммных выводов				Смешанная								
Способ подключения проводов				Винтовой зажим								
Ширина				мм	22.5				29			
Сертификаты на изделие				EAC								
Соответствие стандартам				CE, ROHS, IEC 61984								
Номинальные электрические характеристики												
Условный тепловой ток (I _{th})				А	7							
Номинальное напряжение				В	250 (IEC)							
Электрическая прочность												
Выход на соседние выходные клеммы				Вэфф.	2 500							
Выход на входные клеммы				Вэфф.	2 500							
Общие характеристики												
Диапазон температуры		Рабочий режим		°C	- 40...+ 55							
		Режим хранения		°C	- 55...+ 85							
Степень защиты		В соответствии с IEC/EN 60529		IP 20								
Соединение		Одножильный кабель без кабельного наконечника	1 проводник	мм ²	0.5...1.5							
				AWG	20...16							
		2 проводника	мм ²	0.5...1.5								
			AWG	20...16								
		Гибкий кабель с кабельным наконечником	1 проводник	мм ²	0.25...1							
				AWG	22...17							
2 проводника	мм ²		0.25...1									
	AWG		22...17									
Размер винта				мм	M3							
Максимальный крутящий момент затяжки				Н·м	0,8 (винт M3)							
Монтаж				DIN-рейка 35 мм / панель								
Способ фиксации DIN-рейки				Пластиковый зажим красного цвета								
Маркировка выводов				IEC, NEMA								
Совместимость с фиксирующим пластиковым зажимом реле				Нет				Нет				
Совместимость с фиксирующим металлическим зажимом реле				Да				Да				
Модули защиты				Нет				Нет				
Условное обозначение зажима				Нет				Нет				

Электромеханические реле Zelio

Миниатюрные съемные реле RXM Optimum



RXM 2LB2JD



RXZ E1M2C

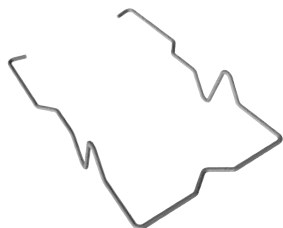

RXZ 420

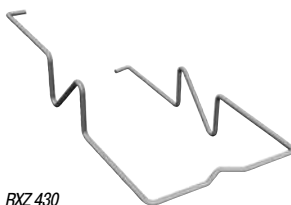

RXZ 430

Каталожные номера

Миниатюрные реле без кнопки для тестирования, со светодиодным индикатором
(поставляются партиями по 10 штук)

Напряжение цепи управления	Количество и тип контактов - Условный тепловой ток (Ith)			
	2 C/O - 5 A		4 C/O - 3 A	
	№ по каталогу	Масса	№ по каталогу	Масса
В		кг		кг
--- 12	RXM 2LB2JD	0.033	RXM 4LB2JD	0.035
--- 24	RXM 2LB2BD	0.032	RXM 4LB2BD	0.034
--- 36	RXM 2LB2CD	0.034	RXM 4LB2CD	0.036
--- 48	RXM 2LB2ED	0.033	RXM 4LB2ED	0.035
--- 110	RXM 2LB2FD	0.031	RXM 4LB2FD	0.033
~ 24	RXM 2LB2B7	0.033	RXM 4LB2B7	0.035
~ 120	RXM 2LB2F7	0.032	RXM 4LB2F7	0.033
~ 230	RXM 2LB2P7	0.031	RXM 4LB2P7	0.032

Миниатюрные реле без кнопки для тестирования, без светодиодного индикатора
(поставляются партиями по 10 штук)

Напряжение цепи управления	Количество и тип контактов - Условный тепловой ток (Ith)			
	2 C/O - 5 A		4 C/O - 3 A	
	№ по каталогу	Масса	№ по каталогу	Масса
В		кг		кг
--- 12	RXM 2LB1JD	0.032	RXM 4LB1JD	0.034
--- 24	RXM 2LB1BD	0.032	RXM 4LB1BD	0.033
--- 48	RXM 2LB1ED	0.033	RXM 4LB1ED	0.034
~ 24	RXM 2LB1B7	0.033	RXM 4LB1B7	0.034
~ 120	RXM 2LB1F7	0.031	RXM 4LB1F7	0.033
~ 230	RXM 2LB1P7	0.030	RXM 4LB1P7	0.032

Розетки
(поставляются партиями по 10 штук)

Расположение клемм	Соединение	Тип реле	№ по каталогу	Масса, кг
Смешанное	Винтовой зажим	RXM2	RXZ E1M2C	0.034
	Винтовой зажим	RXM2 RXM4	RXZ E1M4C	0.053

Аксессуары
(поставляются партиями по 10 штук)

Описание	Тип розетки	№ по каталогу	Масса, кг
Металлическая скоба-держатель	RXZ E1M2C	RXZ 420	0.001
	RXZ E1M4C	RXZ 430	0.001

Примечание. Если требуется модуль защиты, то следует использовать розетки RZE2 с соответствующим модулем защиты RXM0. Вся необходимая информация представлена в описании ассортимента изделий RXM AB.

Zelio RTC48

Регулирование температуры от «А» до «Я»

Регулятор температуры Zelio RTC48 является ключевым компонентом системы регулирования температуры (полупроводниковые реле, электромагнитные реле, программируемые контроллеры и дисплеи).



Благодаря интеллектуальному адаптируемому дисплею и возможности связи по шине Modbus обеспечиваются простой монтаж и эксплуатация, а также уникальные рабочие характеристики регулятора температуры RTC.

Удобство в применении

Простота применения

Zelio RTC48 отличается дружелюбным, интуитивно понятным интерфейсом. Настройки выполняются за несколько простых шагов. Мощный алгоритм Schneider Electric для ПИД регулирования и автоматической настройки обеспечивает простое и быстрое задание параметров управления.

Конфигурирование Zelio RTC48 может быть выполнено также с персонального компьютера, на котором установлено программное обеспечение Zelio Temperature Control Soft, с помощью кабеля USB.



Zelio Temperature
Control Soft

Адаптируемый дисплей

Благодаря минималистическому дизайну Zelio RTC48 прост и удобен в эксплуатации. Осуществляется интеллектуальное отображение текущего значения параметра (PV) с использованием цветовой индикации. Цвет (красный, зеленый, оранжевый) меняется в зависимости от того, насколько текущее значение параметра отличается от заданного значения установки (SV). Высококачественный дисплей с цветовой индикацией хорошо виден на большом расстоянии, что существенно упрощает мониторинг состояния системы.



PV меньше SV

PV равно SV

PV больше SV



Возьмите всё от своей энергии

Сочетание отличных рабочих характеристик и экономичности

Zelio RTC48 отражает принцип Schneider Electric “делать больше меньшими средствами”, который прекрасно сочетается с требованиями производителей машинного оборудования по эффективности.

Простой монтаж

Zelio RTC48 - компактный температурный контроллер, корпус которого имеет меньшую глубину по сравнению с обычными регуляторами. Благодаря простому и быстрому монтажу регулятор является идеальным решением для различных типов машин.

Лицевая панель с дисплеем имеет степень защиты IP66, что позволяет эксплуатировать данный прибор в сложных условиях, например, на промышленных объектах.



Открытый обмен данными

Zelio RTC48 отличается повышенным уровнем автоматизации и пригоден для подключения к шине Modbus. До 31 регулятора температуры могут быть последовательно подключены к центральной системе управления для обеспечения простого и удобного мониторинга устройств.



- 1 Дисплей Magelis XBT GT
- 2 Программируемые контроллеры Twido TWD LC
- 3 Регулятор температуры Zelio RTC48
- 4 Полупроводниковое реле Zelio SSR
- 5 Полупроводниковое реле Zelio SSM
- 6 Электромагнитное реле Zelio RUM
- 7 Светосигнальная колонна Harmony XVGU



RTC48PUN1RNHU

Реле контроля температуры								
Размер 48 x 48 мм / 1.900 x 1.900 дюйм – стандарт 1/16 DIN, универсальный вход								
Описание	Напряже- ние питания	Выход 1		Выход 2		Аварий- ная сигна- лиза- ция	№ по каталогу	Масса, кг
		Релей- ный	SSR	Релей- ный	SSR			
Реле контроля температуры	~ 100-240 В	Есть	–	–	–	2	RTC48PUN2RNHU	0.135
		–	Есть	–	–	2	RTC48PUN2SNHU	0.135
		Есть	–	–	–	1	RTC48PUN1RNHU	0.135
		–	Есть	–	–	1	RTC48PUN1SNHU	0.135
		Есть	–	Есть	–	1	RTC48PUN1RRHU	0.135
		Есть	–	–	Есть	1	RTC48PUN1RSHU	0.135
		–	Есть	Есть	–	1	RTC48PUN1SRHU	0.135
		–	Есть	–	Есть	1	RTC48PUN1SSHU	0.135
Реле контроля температуры, подключенное к шине Modbus	~ 100-240 В	Есть	–	–	–	1	RTC48PUNCRNHU	0.135
		–	Есть	–	–	1	RTC48PUNCSNHU	0.135
		Есть	–	Есть	–	1	RTC48PUNCRRHU	0.135
		Есть	–	–	Есть	1	RTC48PUNCRSHU	0.150
		–	Есть	Есть	–	1	RTC48PUNCSRHU	0.135
		–	Есть	–	Есть	1	RTC48PUNCSSHU	0.150
Реле контроля температуры	~ 24 В	Есть	–	–	–	2	RTC48PUN2RNLU	0.135
		–	Есть	–	–	2	RTC48PUN2SNLU	0.135
		Есть	–	–	–	1	RTC48PUN1RNLU	0.135
		–	Есть	–	–	1	RTC48PUN1SNLU	0.135
		Есть	–	Есть	–	1	RTC48PUN1RRLU	0.135
		Есть	–	–	Есть	1	RTC48PUN1RSLU	0.135
		–	Есть	Есть	–	1	RTC48PUN1SRLU	0.135
		–	Есть	–	Есть	1	RTC48PUN1SSLU	0.135
Реле контроля температуры, подключенное к шине Modbus	~ 24 В	Есть	–	–	–	1	RTC48PUNCRNLU	0.135
		–	Есть	–	–	1	RTC48PUNCSNLU	0.135
		Есть	–	Есть	–	1	RTC48PUNCRRLU	0.135
		Есть	–	–	Есть	1	RTC48PUNCRSLU	0.150
		–	Есть	Есть	–	1	RTC48PUNCSRSLU	0.135
		–	Есть	–	Есть	1	RTC48PUNCSSLU	0.150



RTCCBL



RTCCOV



RTCACC

Аксессуары

Описание	№ по каталогу	Масса, кг
Кабель USB	RTCCBL	0.135
Защитная крышка	RTCCOV	0.135
Комплект запасных частей (прокладка, шунтирующий резистор и монтажная рамка)	RTCACC	0.135

Spacial CRN, Spacial SBM и Linergy TR



Универсальные шкафы и клеммные блоки

Содержание

Настенные шкафы из стали	G-2
Промышленные коробки из стали	G-8
Клеммные блоки	G-12

Настенные шкафы из стали

Общая информация

Длительный срок службы

- Корпус, сваренный промышленным способом.
- Эпоксидно-полиэфирное покрытие.
- Уплотнение из вспененного полиуретана.

Все вышеперечисленные особенности гарантируют неизменное качество, пыле- и влагонепроницаемость на протяжении многих лет.

Пыле- и влагонепроницаемость

Выемка на лицевой стороне корпуса предотвращает попадание внутрь воды, масла и прочих жидкостей, обеспечивая степень защиты IP66.

Безопасность

Для персонала:

- Приваренные болты М6 х 15 (два на задней стороне и один на двери) обеспечивают заземление.

Для оборудования:

- Пыле- и влагонепроницаемость IP66.
- Стойкость к внешнему механическому воздействию IK10 обеспечивает защиту установленного внутри оборудования.
- Потайные петли препятствуют снятию двери снаружи.

Удобство

- Широкая плата кабельного ввода с неопределённым уплотнением установлена заподлицо с задней панелью шкафа.
- Крепление непосредственно к стене или с помощью установленных снаружи кронштейнов.

Удобство

Приваренная к двери рейка жёсткости позволяет устанавливать оборудование в моделях высотой от 500 мм.

Практичность

4 приваренных ступенчатых болта М8 х 15 для установки монтажной платы на расстоянии 10 мм от задней панели.

Герметичность

Пыле- и влагонепроницаемая прозрачная дверь из закалённого стекла, обеспечивающая степень защиты IP66 и стойкость к внешнему механическому воздействию IK08.



P160098



Современный дизайн

- Шкаф светло-серого цвета RAL 7035.
- Чёрный замок для любых видов применения.

P1600370



Технические характеристики

- Металлический моноблочный шкаф 39 типоразмеров. Боковые панели выгнуты из цельного листа. Задняя панель крепится к боковым панелям с использованием специального профиля, обеспечивающего пыле- и влагонепроницаемость. Наружная и внутренняя поверхности шкафа покрыты текстурированной оксидно-полиэфирной эмалью серого цвета RAL 7035.
- Благодаря своей прочности металлические шкафы идеально подходят для эксплуатации в помещениях, где они могут подвергаться внешним механическим воздействиям.
- Руководство по выбору: стр. **G-6**.
- Наружная установка: в соответствии со стандартом МЭК 62208 касательно типовых испытаний, оговоренных в §9.12 (стойкость к ультрафиолетовому излучению) и в §9.13 (стойкость к коррозии). Рекомендуется всегда устанавливать навес во избежание скапливания воды на шкафу.

Описание

- IP66 для однодверных шкафов согласно МЭК 60529.
- IK10 для сплошной двери согласно МЭК 62262.

Корпус

- 4 отверстия для крепления непосредственно к стене.
- В стандартном исполнении отверстия для настенного крепления закрыты пластиковыми заглушками, обеспечивающими необходимую степень защиты.
- Настенный монтаж также реализуется с помощью крепящихся снаружи кронштейнов (заказываются отдельно).
- Прямой ввод кабелей.
- Встроенная плата кабельного ввода, установленная заподлицо с задней панелью шкафа (без уплотнения, для облегчения проделывания отверстий).
- Платы кабельного ввода из изоляционного материала с выбивными отверстиями (предлагаются в качестве дополнительной принадлежности).
- 4 приваренных ступенчатых болта 10 мм облегчают оснащение шкафа оборудованием.

Дверь

- Моноблочная конструкция со штампованной (не сварной) металлической дверью.
- Замок под ключ с 2 бородками 3 мм (широкий выбор других замковых механизмов в качестве дополнительных принадлежностей).
- Дверное уплотнение из вспененного полиуретана гарантирует пыле- и влагонепроницаемость на протяжении многих лет.
- Легко перенавешиваемая дверь, устанавливаемая на двух или трёх потайных петлях (угол открывания 120°).
- Сплошная дверь усилена приваренными дверными рейками, позволяющими устанавливать оборудование начиная с моделей NSYCRN54150.
- Металлические петли - Легко перенавешиваемая дверь.
- Приваренные болты для заземления на двери и корпусе.
- Шкафы поставляются в перерабатываемой упаковке с вложенной инструкцией.

Сертификаты

- Соответствие требованиям европейского стандарта на шкафы МЭК 62208.
- UL, CUL.
- NEMA 4 для однодверного шкафа согласно NEMA 250.
- NEMA 12, 12K и 13 для двухдверного шкафа согласно NEMA 250.
- Соответствие директиве RoHS.

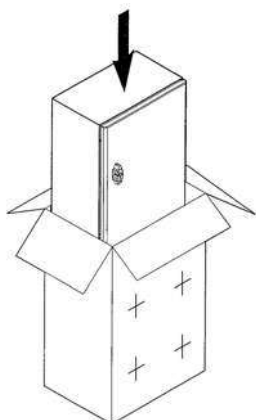
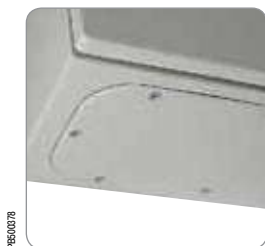

Поставляется с вложенной инструкцией. Картонная коробка подлежит вторичной переработке.

Настенные шкафы из стали

Руководство по выбору

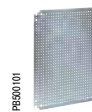

CRN Настенные шкафы из стали

Размеры			Кол-во дверей	IP	Масса, кг (1)	Сплошная дверь с монтажной платой	Сплошная дверь без монтажной платы	Сплошная монтажная плата	Монтажная плата с разметочной сеткой	Микроперфорированная монтажная плата
В	Ш	Г								
200	200	150	1	66	2.5	-	NSYCRN22150 (2)	NSYMM22	-	-
200	300	150	1	66	3.9	-	NSYCRN23150 (2)	NSYMM32	-	NSYMF32
250	200	150	1	66	3.2	NSYCRN252150P	NSYCRN252150	NSYMM2520	-	-
300	250	150	1	66	4.2	NSYCRN325150P	NSYCRN325150	NSYMM3025	-	-
300	250	200	1	66	4.9	NSYCRN325200P	NSYCRN325200	NSYMM3025	-	-
300	300	150	1	66	5.0	NSYCRN33150P	NSYCRN33150	NSYMM33	-	NSYMF33
300	300	200	1	66	6.0	NSYCRN33200P	NSYCRN33200	NSYMM33	-	NSYMF33
300	400	200	1	66	6.4	-	NSYCRN34200	NSYMM43	NSYMS43	NSYMF43
300	450	150	1	66	6.7	-	NSYCRN345150 (2)	NSYMM3045	-	-
400	300	150	1	66	6.0	NSYCRN43150P	NSYCRN43150	NSYMM43	NSYMS43	NSYMF43
400	300	200	1	66	6.8	NSYCRN43200P	NSYCRN43200	NSYMM43	NSYMS43	NSYMF43
400	400	200	1	66	8.0	NSYCRN44200P	NSYCRN44200	NSYMM44	NSYMS44	NSYMF44
400	600	250	1	66	10.0	NSYCRN46250P	NSYCRN46250	NSYMM64	NSYMS64	NSYMF64
400	600	300	1	66	11.2	NSYCRN46300P	NSYCRN46300	NSYMM64	NSYMS64	NSYMF64
500	400	150	1	66	8.7	NSYCRN54150P	NSYCRN54150	NSYMM54	NSYMS54	NSYMF54
500	400	200	1	66	9.8	NSYCRN54200P	NSYCRN54200	NSYMM54	NSYMS54	NSYMF54
500	400	250	1	66	11.0	NSYCRN54250P	NSYCRN54250	NSYMM54	NSYMS54	NSYMF54
500	500	250	1	66	12.8	NSYCRN55250P	NSYCRN55250	NSYMM55	NSYMS55	NSYMF55
600	400	150	1	66	9.3	NSYCRN64150P	NSYCRN64150	NSYMM64	NSYMS64	NSYMF64
600	400	200	1	66	10.8	NSYCRN64200P	NSYCRN64200	NSYMM64	NSYMS64	NSYMF64
600	400	250	1	66	12.3	NSYCRN64250P	NSYCRN64250	NSYMM64	NSYMS64	NSYMF64
600	500	150	1	66	11.3	NSYCRN65150P	NSYCRN65150	NSYMM65	-	NSYMF65
600	500	200	1	66	14.3	NSYCRN65200P	NSYCRN65200	NSYMM65	-	NSYMF65
600	500	250	1	66	16.2	NSYCRN65250P	NSYCRN65250	NSYMM65	-	NSYMF65
600	600	200	1	66	16.3	-	NSYCRN66200	NSYMM66	NSYMS66	NSYMF66
600	600	250	1	66	18.2	NSYCRN66250P	NSYCRN66250	NSYMM66	NSYMS66	NSYMF66
600	600	300	1	66	19.8	NSYCRN66300P	NSYCRN66300	NSYMM66	NSYMS66	NSYMF66
600	800	300	1	66	26.0	-	NSYCRN68300	NSYMM86	NSYMS86	NSYMF86
700	500	200	1	66	17.3	NSYCRN75200P	NSYCRN75200	NSYMM75	NSYMS75	NSYMF75
700	500	250	1	66	19.3	NSYCRN75250P	NSYCRN75250	NSYMM75	NSYMS75	NSYMF75
800	600	200	1	66	21.8	NSYCRN86200P	NSYCRN86200	NSYMM86	NSYMS86	NSYMF86
800	600	250	1	66	24.8	NSYCRN86250P	NSYCRN86250	NSYMM86	NSYMS86	NSYMF86
800	600	300	1	66	26.3	NSYCRN86300P	NSYCRN86300	NSYMM86	NSYMS86	NSYMF86
800	800	200	1	66	29.5	NSYCRN88200P	NSYCRN88200	NSYMM88	-	NSYMF88
800	800	300	1	66	32.5	NSYCRN88300P	NSYCRN88300	NSYMM86	-	NSYMF88
1000	600	250	1	66	28.4	NSYCRN106250P	NSYCRN106250	NSYMM106	-	NSYMF106
1000	600	300	1	66	30.6	NSYCRN106300P	NSYCRN106300	NSYMM106	-	NSYMF106
1000	800	250	1	66	34.5	NSYCRN108250P	NSYCRN108250	NSYMM108	-	NSYMF108
1000	800	300	1	66	37.4	NSYCRN108300P	NSYCRN108300	NSYMM108	-	NSYMF108

- (1) Шкаф без монтажной платы.
- (2) Две платы кабельного ввода (верхняя и нижняя).
- (3) С двумя отверстиями.
- (4) Для ввода типа E необходимо заказывать две платы **NSYTSACRNC**.
- (5) Заказывайте **NSYAMCSF**, **NSYMDVR12** из стали.

* Чтобы установить двойную монтажную плату, закажите кат. номер **NSYCRNGSDR**.

** За исключением двойной монтажной платы, заказывайте дополнительно кат. номер **NSYSDRSDCR300** (D300) или **NSYSDRSDCR400** (D400).



Монтажная плата Telequick	Монтажная плата из бакелита	Шасси из DIN-реек	Вертикальные алюминиевые рейки (5)	Ступенчатые направляющие	Платы кабельного ввода				
					Рис.	Тип ввода	Стандартная стальная	Из изоляционного материала	Стальная с вырезом под мембрану
-	-	-	-	-	1	0	NSYTLCRNO	-	-
-	NSYMB32	-	-	-	1	B	NSYTLCRNB	-	-
-	-	-	-	-	1	0	NSYTLCRNO	-	-
NSYMR3025	NSYMB3025	-	NSYMDVR3	-	1	A	NSYTLCRNB	NSYTSACRNB	-
NSYMR3025	NSYMB3025	-	NSYMDVR3	NSYSDCR200	1	A	NSYTLCRNB	NSYTSACRNB	NSYTFL13CRNB
NSYMR33	NSYMB33	NSYMD33	NSYMDVR3	-	1	B	NSYTLCRNB	NSYTSACRNB	NSYTFL13CRNB
NSYMR33	NSYMB33	NSYMD33	NSYMDVR3	NSYSDCR200	1	B	NSYTLCRNB	NSYTSACRNB	NSYTFL13CRNB
NSYMR34	NSYMB43	-	NSYMDVR3	NSYSDCR200	1	C	NSYTLCRNC	NSYTSACRNC	NSYTFL21CRNC
-	NSYMB43	-	NSYMDVR3	-	1	B	NSYTLCRNB	NSYTSACRNB	NSYTFL13CRNB
NSYMR43	NSYMB43	NSYMD43	NSYMDVR4	-	1	B	NSYTLCRNB	NSYTSACRNB	NSYTFL13CRNB
NSYMR43	NSYMB43	NSYMD43	NSYMDVR4	NSYSDCR200	1	B	NSYTLCRNB	NSYTSACRNB	NSYTFL13CRNB
NSYMR44	-	-	NSYMDVR4	NSYSDCR200	1	C	NSYTLCRNC	NSYTSACRNC	NSYTFL21CRNC
NSYMR46	NSYMB64	-	NSYMDVR4	NSYSDCR250	1	D	NSYTLCRND	NSYTSACRND	NSYTFL21CRND
NSYMR46	NSYMB64	-	NSYMDVR4	NSYSDCR300	1	D	NSYTLCRND	NSYTSACRND	NSYTFL21CRND
NSYMR54	NSYMB54	NSYMD54	NSYMDVR5	-	2	B	NSYTLCRNB	NSYTSACRNB	NSYTFL13CRNB
NSYMR54	NSYMB54	NSYMD54	NSYMDVR5	NSYSDCR200	2	C	NSYTLCRNC	NSYTSACRNC	NSYTFL21CRNC
NSYMR54	NSYMB54	NSYMD54	NSYMDVR5	NSYSDCR250	2	C	NSYTLCRNC	NSYTSACRNC	NSYTFL21CRNC
NSYMR55	-	-	NSYMDVR5	NSYSDCR250	2	D	NSYTLCRND	NSYTSACRND	NSYTFL21CRND
NSYMR64	NSYMB64	NSYMD64	NSYMDVR6	-	2	B	NSYTLCRNB	NSYTSACRNB	NSYTFL13CRNB
NSYMR64	NSYMB64	NSYMD64	NSYMDVR6	NSYSDCR200	2	C	NSYTLCRNC	NSYTSACRNC	NSYTFL21CRNC
NSYMR64	NSYMB64	NSYMD64	NSYMDVR6	NSYSDCR250	2	C	NSYTLCRNC	NSYTSACRNC	NSYTFL21CRNC
NSYMR65	NSYMB65	-	NSYMDVR6	-	2	B	NSYTLCRNB	NSYTSACRNB	NSYTFL13CRNB
NSYMR65	NSYMB65	-	NSYMDVR6	NSYSDCR200	2	D	NSYTLCRND	NSYTSACRND	NSYTFL21CRND
NSYMR65	NSYMB65	-	NSYMDVR6	NSYSDCR250	2	D	NSYTLCRND	NSYTSACRND	NSYTFL21CRND
NSYMR66	-	NSYMD66	NSYMDVR6	NSYSDCR200	2	D	NSYTLCRND	NSYTSACRND	NSYTFL21CRND
NSYMR66	-	NSYMD66	NSYMDVR6	NSYSDCR250	2	D	NSYTLCRND	NSYTSACRND	NSYTFL21CRND
NSYMR66	-	NSYMD66	NSYMDVR6	NSYSDCR300	2	D	NSYTLCRND	NSYTSACRND	NSYTFL21CRND
NSYMR68	-	-	NSYMDVR6	NSYSDCR300	2	E	NSYTLCRNC (3)	NSYTSACRNC	NSYTFL21CRNC
NSYMR75	NSYMB75	NSYMD75	NSYMDVR7	NSYSDCR200	2	D	NSYTLCRND	NSYTSACRND	NSYTFL21CRND
NSYMR75	NSYMB75	NSYMD75	NSYMDVR7	NSYSDCR250	2	D	NSYTLCRND	NSYTSACRND	NSYTFL21CRND
NSYMR86	NSYMB86	NSYMD86	NSYMDVR8	NSYSDCR200	2	D	NSYTLCRND	NSYTSACRND	NSYTFL21CRND
NSYMR86	NSYMB86	NSYMD86	NSYMDVR8	NSYSDCR250	2	D	NSYTLCRND	NSYTSACRND	NSYTFL21CRND
NSYMR86	NSYMB86	NSYMD86	NSYMDVR8	NSYSDCR300	2	D	NSYTLCRND	NSYTSACRND	NSYTFL21CRND
NSYMR88	-	-	NSYMDVR8	NSYSDCR200	2	E	NSYTLCRNC (3)	NSYTSACRNC (4)	NSYTFL21CRNC
NSYMR88	-	-	NSYMDVR8	NSYSDCR300	2	E	NSYTLCRNC (3)	NSYTSACRNC (4)	NSYTFL21CRNC
NSYMR106	NSYMB106	-	NSYMDVR10	NSYSDCR250	2	D	NSYTLCRND	NSYTSACRND	NSYTFL21CRND
NSYMR106	NSYMB106	-	NSYMDVR10	NSYSDCR300	2	D	NSYTLCRND	NSYTSACRND	NSYTFL21CRND
NSYMR108	NSYMB108	NSYMD108	NSYMDVR10	NSYSDCR250	2	E	NSYTLCRNC (3)	NSYTSACRNC (4)	NSYTFL21CRNC
NSYMR108	NSYMB108	NSYMD108	NSYMDVR10	NSYSDCR300	2	E	NSYTLCRNC (3)	NSYTSACRNC (4)	NSYTFL21CRNC

Настенные шкафы из стали

Руководство по выбору

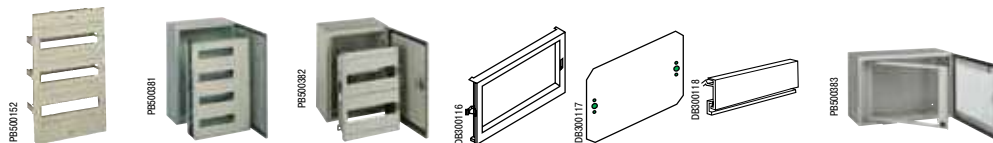

CRN Настенные шкафы из стали

Размеры						Для электрораспределительного оборудования						Для электр. и сетевого оборуд.	
В	Ш	Г	Кол-во дверей	IP	Масса, кг (1)	Плата из изоляционного материала DLA для мод. оборудования	Металлическая плата DL для модульного оборудования	Металлическая плата DLM для модульного оборудования	Сплошная передняя панель для DLM	Монтажная плата для DLM	Панель-заглушка	Фиксир. рама 19"	Поворотная рама 19"
						NSYDLPLM18	NSYDLCR18	-	-	-	-	-	-
200	200	150	1	66	2.5	-	-	-	-	-	-	-	-
200	300	150	1	66	3.9	-	-	-	-	-	-	-	-
250	200	150	1	66	3.2	-	-	-	-	-	-	-	-
300	250	150	1	66	4.2	NSYDLPLM18	NSYDLCR18	-	-	-	-	-	-
300	250	200	1	66	4.9	NSYDLPLM18	NSYDLCR18	-	-	-	-	-	-
300	300	150	1	66	5	-	-	-	-	-	-	-	-
300	300	200	1	66	6	-	-	-	-	-	-	-	-
300	400	200	1	66	6.4	-	-	-	-	-	-	-	-
300	450	150	1	66	6.7	-	-	-	-	-	-	-	-
400	300	150	1	66	6	NSYDLA24	NSYDLCR24/ NSYDLCR36	NSYDLM24	NSYCTL300DLM	NSYPMP300DLM	NSYATP72G	-	-
400	300	200	1	66	6.8	NSYDLA24	NSYDLCR24* (2)/ NSYDLCR36* (2)	NSYDLM24	NSYCTL300DLM	NSYPMP300DLM	NSYATP72G	-	-
400	400	200	1	66	8	-	-	-	-	-	-	-	-
400	600	250	1	66	10	-	-	-	-	-	-	NSYVDM8UF	NSYVDM7UP
400	600	300	1	66	11.2	-	-	-	-	-	-	NSYVDM8UF	NSYVDM7UP
500	400	150	1	66	8.7	NSYDLA48	NSYDLCR48	NSYDLM48	NSYCTL400DLM	NSYPMP400DLM	NSYATP72G	-	-
500	400	200	1	66	9.8	NSYDLA48	NSYDLCR48* (2)	NSYDLM48	NSYCTL400DLM	NSYPMP400DLM	NSYATP72G	-	-
500	400	250	1	66	11	NSYDLA48	-	NSYDLM48	NSYCTL400DLM	NSYPMP400DLM	NSYATP72G	-	-
500	500	250	1	66	12.8	-	-	-	-	-	-	-	-
600	400	150	1	66	9.3	NSYDLA48P	NSYDLCR64	NSYDLM48P	NSYCTL400DLM	NSYPMP400DLM	NSYATP72G	-	-
600	400	200	1	66	10.8	NSYDLA48P	NSYDLCR64	NSYDLM48P	NSYCTL400DLM	NSYPMP400DLM	NSYATP72G	-	-
600	400	250	1	66	12.3	NSYDLA48P	-	NSYDLM48P	NSYCTL400DLM	NSYPMP400DLM	NSYATP72G	-	-
600	500	150	1	66	11.3	-	NSYDLCR88	-	-	-	-	-	-
600	500	200	1	66	14.3	-	NSYDLCR88	-	-	-	-	-	-
600	500	250	1	66	16.2	-	-	-	-	-	-	-	-
600	600	200	1	66	16.3	-	-	NSYDLM84P	NSYCTL600DLM	NSYPMP600DLM	NSYATP72G	NSYVDM12UF	NSYVDM11UP
600	600	250	1	66	18.2	-	-	NSYDLM84P	NSYCTL600DLM	NSYPMP600DLM	NSYATP72G	NSYVDM12UF	NSYVDM11UP
600	600	300	1	66	19.8	-	-	NSYDLM84P	NSYCTL600DLM	NSYPMP600DLM	NSYATP72G	NSYVDM12UF	NSYVDM11UP
600	800	300	1	66	26	-	-	-	-	-	-	-	-
700	500	200	1	66	17.3	NSYDLA66/NSYDLA88	NSYDLCR110	NSYDLM66/NSYDLM88	NSYCTL500DLM	NSYPMP500DLM	NSYATP72G	-	-
700	500	250	1	66	19.3	NSYDLA66/NSYDLA88	-	NSYDLM66/NSYDLM88	NSYCTL500DLM	NSYPMP500DLM	NSYATP72G	-	-
800	600	200	1	66	21.8	NSYDLA84/NSYDLA112	NSYDLCR135	NSYDLM84/NSYDLM112	NSYCTL600DLM	NSYPMP600DLM	NSYATP72G	NSYVDM17UF	-
800	600	250	1	66	24.8	NSYDLA84/NSYDLA112	-	NSYDLM84/NSYDLM112	NSYCTL600DLM	NSYPMP600DLM	NSYATP72G	NSYVDM17UF	NSYVDM16UP
800	600	300	1	66	26.3	NSYDLA84/NSYDLA112	-	NSYDLM84/NSYDLM112	NSYCTL600DLM	NSYPMP600DLM	NSYATP72G	NSYVDM17UF	NSYVDM16UP
800	800	200	1	66	29.5	-	-	-	-	-	-	-	-
800	800	250	1	66	32.5	-	-	-	-	-	-	-	-
1000	600	250	1	66	28.4	-	-	NSYDLM168	NSYCTL600DLM	NSYPMP600DLM	NSYATP72G	NSYVDM21UF	NSYVDM20UP
1000	600	300	1	66	30.6	-	-	NSYDLM168	NSYCTL600DLM	NSYPMP600DLM	NSYATP72G	NSYVDM21UF	NSYVDM20UP
1000	800	250	1	66	34.5	NSYDLA234	-	NSYDLM240	NSYCTL800DLM	NSYPMP800DLM	NSYATP72G	-	NSYVDM20U8P
1000	800	300	1	66	37.4	NSYDLA234	-	NSYDLM240	NSYCTL800DLM	NSYPMP800DLM	NSYATP72G	-	NSYVDM20U8P

(1) Шкаф без монтажной платы.

(2) Для установки в шкафы глубиной 200 мм необходимо отдельно заказать проставки, кат. номер **NSYEX608**.

(3) Необходимы 2 соединительные пластины и монтажные стойки.

* Проушины **NSYAEFPFSC** заказывайте отдельно.

** Для крепления цоколя к настенному шкафу закажите кат. номер **NSYAPFWM**.

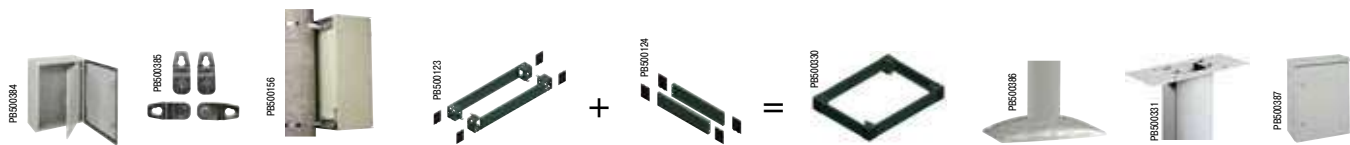

Установочная система

Внутренняя дверь	Проушины	Комплект для монтажа на колонне	Боковая панель цоколя**		Передняя панель цоколя**		Монтажная стойка	Соединит. платы	Навесы
			100 мм	200 мм	100 мм	200 мм			
-	NSYPFCR	-	-	-	-	-	-	-	-
-	NSYPFCR	-	-	-	-	-	-	-	-
-	NSYPFCR	-	-	-	-	-	NSYCOCN80	-	NSYTJ2015
-	NSYPFCR	-	-	-	-	-	NSYCOCN80	NSYCHCOA	NSYTJ2515
-	NSYPFCR	-	-	-	-	-	NSYCOCN80	NSYCHCOA	NSYTJ2520
-	-	NSYSFPSC30	-	-	-	-	NSYCOCN80	NSYCHCOB	NSYTJ3015
-	-	NSYSFPSC30	-	-	-	-	NSYCOCN80	NSYCHCOB	NSYTJ3020
-	-	NSYSFPSC40	-	-	-	-	NSYCOCN80	NSYCHCOC	NSYTJ4020
-	NSYPFCR	-	-	-	-	-	-	-	-
NSYPIN43	NSYPFCR	NSYSFPSC30	-	-	-	-	NSYCOCN80	NSYCHCOB	NSYTJ3015
NSYPIN43	NSYPFCR	NSYSFPSC30	-	-	-	-	NSYCOCN80	NSYCHCOB	NSYTJ3020
-	NSYPFCR	NSYSFPSC40	-	-	-	-	NSYCOCN80	NSYCHCOC	NSYTJ4020
-	NSYPFCR	NSYSFPSC60	-	-	-	-	NSYCOCN80	NSYCHCOD	NSYTJ6025
-	NSYPFCR	NSYSFPSC60	NSYS3100SD	NSYS3200SD	NSYSPF6100	NSYSPF6200	NSYCOCN80	NSYCHCOD	NSYTJ6030
NSYPIN54	NSYPFCR	NSYSFPSC40	-	-	-	-	NSYCOCN80	NSYCHCOB	NSYTJ4015
NSYPIN54	NSYPFCR	NSYSFPSC40	-	-	-	-	NSYCOCN80	NSYCHCOC	NSYTJ4020
NSYPIN54	NSYPFCR	NSYSFPSC40	-	-	-	-	NSYCOCN80	NSYCHCOC	NSYTJ4025
-	NSYPFCR	NSYSFPSC50	-	-	-	-	NSYCOCN80	NSYCHCOD	NSYTJ5025
NSYPIN64	NSYPFCR	NSYSFPSC40	-	-	-	-	NSYCOCN80	NSYCHCOB	NSYTJ4015
NSYPIN64	NSYPFCR	NSYSFPSC40	-	-	-	-	NSYCOCN80	NSYCHCOC	NSYTJ4020
NSYPIN64	NSYPFCR	NSYSFPSC40	-	-	-	-	NSYCOCN80	NSYCHCOC	NSYTJ4025
-	NSYPFCR	NSYSFPSC50	-	-	-	-	NSYCOCN80	NSYCHCOB	NSYTJ5015
-	NSYPFCR	NSYSFPSC50	-	-	-	-	NSYCOCN80	NSYCHCOD	NSYTJ5020
-	NSYPFCR	NSYSFPSC50	-	-	-	-	NSYCOCN80	NSYCHCOD	NSYTJ5025
-	NSYPFCR	NSYSFPSC60	-	-	-	-	NSYCOCN80	NSYCHCOD	NSYTJ6020
-	NSYPFCR	NSYSFPSC60	-	-	-	-	NSYCOCN80	NSYCHCOD	NSYTJ6025
-	NSYPFCR	NSYSFPSC60	NSYS3100SD	NSYS3200SD	NSYSPF6100	NSYSPF6200	NSYCOCN80	NSYCHCOD	NSYTJ6030
-	NSYPFCR	NSYSFPSC80	NSYS3100SD	NSYS3200SD	NSYSPF8100	NSYSPF8200	NSYCOCN80	NSYCHCOC (3)	NSYTJ8030
NSYPIN75	NSYPFCR	NSYSFPSC50	-	-	-	-	NSYCOCN80	NSYCHCOD	NSYTJ5020
NSYPIN75	NSYPFCR	NSYSFPSC50	-	-	-	-	NSYCOCN80	NSYCHCOD	NSYTJ5025
NSYPIN86	NSYPFCR	NSYSFPSC60	-	-	-	-	NSYCOCN80	NSYCHCOD	NSYTJ6020
NSYPIN86	NSYPFCR	NSYSFPSC60	-	-	-	-	NSYCOCN80	NSYCHCOD	NSYTJ6025
NSYPIN86	NSYPFCR	NSYSFPSC60	NSYS3100SD	NSYS3200SD	NSYSPF6100	NSYSPF6200	NSYCOCN80	NSYCHCOD	NSYTJ6030
-	NSYPFCR	NSYSFPSC80	-	-	-	-	NSYCOCN80	NSYCHCOC (3)	NSYTJ8020
-	NSYPFCR	NSYSFPSC80	NSYS3100SD	NSYS3200SD	NSYSPF8100	NSYSPF8200	NSYCOCN80	NSYCHCOC (3)	NSYTJ8030
NSYPIN106	NSYPFCR	-	-	-	-	-	NSYCOCN80	NSYCHCOD	NSYTJ6025
NSYPIN106	NSYPFCR	-	NSYS3100SD	NSYS3200SD	NSYSPF6100	NSYSPF6200	NSYCOCN80	NSYCHCOD	NSYTJ6030
NSYPIN108	NSYPFCR	-	-	-	-	-	NSYCOCN80	NSYCHCOC (3)	NSYTJ8025
NSYPIN108	NSYPFCR	-	NSYS3100SD	NSYS3200SD	NSYSPF8100	NSYSPF8200	NSYCOCN80	NSYCHCOC (3)	NSYTJ8030

Промышленные коробки

из стали

Общая информация

> Промышленные коробки, сочетающие в себе простоту, эргономичность и универсальность.

PE602109



PE602112



Широкий выбор

- 3 варианта исполнения: цельнометаллическая клеммная коробка (SBM), клеммная коробка с кабельным вводом (SBMC) и клеммная коробка с обзорным стеклом и кабельным вводом (SBMB).
- 2 варианта глубины: 80 мм и 120 мм.
- В зависимости от исполнения возможно применение кабельных вводов FL21.

PE602089



Высокая прочность и степень защиты

- Стойкость к внешнему механическому воздействию: до IK10.
- Степень защиты от проникновения твёрдых предметов и воды: до IP66.

PE602071



Увеличение добавленной стоимости

- Высокое качество и эстетичный внешний вид.

PE602113



Модульность

- 28 доступных размеров.
- Возможность увеличения количества размеров до 42 за счёт использования предлагаемой на заказ коробки расширения.

PE602073



Эргономичность

- Снятие крышки и монтаж принадлежностей выполняется с помощью простой отвёртки.
- Более удобный доступ благодаря коробке расширения.

DV300080

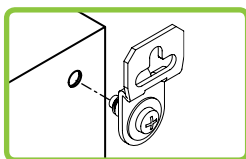

Простота установки

- Крепление непосредственно через заднюю панель.
- Монтаж с помощью универсальных проушин.



Configured

Оптимизируйте своё время благодаря нашей услуге изготовления продукции по заказу: вы получите оболочку выбранного вами цвета и с необходимыми вам вырезами. Обращайтесь в Schneider Electric.

Промышленные коробки из стали

Характеристики



	Spacial SBM Цельнометаллическая клеммная коробка	Spacial SBMC Клеммная коробка с кабельным вводом	Spacial SBMB Клеммная коробка с обзорным стеклом и кабельным вводом
Описание	Коробка со сплошными панелями.	Снабжена двумя или более платами кабельного ввода FL21.	Снабжена платами кабельного ввода FL21, крышкой на петлях с прозрачным окном из поликарбоната и DIN-рейкой.
	<p>Корпус Корпус коробки прямоугольной формы, выполнен из цельного металлического листа. Передний профиль с выемкой. Плоская задняя панель. 2 (или 3*) профиля с отверстиями, расположенными с шагом 12,5 мм, для установки монтажных плат и DIN-реек. 2 или более платы кабельного ввода FL21 (1), облегчающие проделывание отверстий и гарантирующие максимальный доступ, поставляются вместе с коробкой.</p> <p>Крышка В зависимости от исполнения (2), снабжена 2, 3, 4 или 6 винтами, заворачиваемыми на пол-оборота, для обеспечения максимальной герметичности. Клеммная коробка с обзорным стеклом и кабельным вводом имеет крышку на петлях, открывающуюся на 180°. Полиуретановое уплотнение.</p> <p>Защита людей Обязательное заземление для всех вариантов исполнения: стальные коробки Spacial SBM снабжены приваренным к крышке болтом заземления М6 16 для эквипотенциального соединения с корпусом. Плетёная шинка заземления заказывается отдельно (клемма Ø 6,4 мм).</p>		
Материал	Листовая сталь		
Покрытие	Текстурированное		
Цвет	Серый RAL 7035		
Степень защиты	IP66	IP55	
Стойкость к внешнему механическому воздействию	IK10		IK08
Стандарты	Соответствие требованиям стандарта на оболочку МЭК 62208 и директивы RoHS.		
Сертификация	UL, BV, DNV, LR, GL. Nema тип 4, 4X в соответствии со стандартом UL508A. Класс огнестойкости: M0.	UL, BV, DNV, LR, GL. Nema тип 12, 12K в соответствии со стандартом UL508A. Класс огнестойкости: M0.	
Установка	<p>Наружная установка В соответствии со стандартом МЭК 62208 касательно типовых испытаний, оговоренных в §9.12 (стойкость к ультрафиолетовому излучению) и в §9.13 (стойкость к коррозии). Рекомендуется всегда устанавливать навес во избежание скапливания воды на коробке.</p> <p>Внутренняя установка Крепление непосредственно к стене (через 4 отверстия Ø 10 мм с уплотнительными вставками для обеспечения установленной степени защиты) или с помощью проушин, прикрепляемых снаружи (заказываются отдельно, см. на страницах, посвящённых принадлежностям). Расстояние между крепёжными отверстиями позволяет устанавливать коробку в места, подходящие для многочисленных существующих моделей оболочек. Маркировка на задней стороне коробки обозначает точки крепления устаревших моделей шкафов производства Schneider Electric. Маркировка на боковых сторонах облегчает проделывание отверстий в корпусе для монтажа петель.</p>		
Максимальная нагрузка	Максимально допустимая нагрузка на корпус: 50 кг/м ² .		
Другие характеристики	<p>Стойкость к вибрации Специфическая конструкция коробок Spacial SBM – корпус прямоугольной формы, выполненный из цельного металлического листа, плоская задняя панель без дополнительных деталей – обеспечивает соответствие определённым требованиям по вибростойкости. Соответствующие испытания проводились для морского применения обществом "Det Norske Veritas". Коробки с этикетками "DNV" прошли указанные испытания и получили классификацию "A".</p>		

* 3 профиля для ширины 800 мм.

(1) Только для вводных и шинных коробок.

(2) 2 для шинной коробки (3 винта для ширины свыше 400 мм), 4 для сплошной и вводной коробки (6 винтов для ширины свыше 400 мм).

Промышленные коробки из стали

Руководство по выбору



Размеры			Винты крышки (1)	Цельнометаллическая клеммная коробка	Клеммная коробка с кабельным вводом	Клеммная коробка с обзорным стеклом и кабельным вводом	Коробка расширения глубины (2)	Монтажная плата
Высота (мм)	Ширина (мм)	Глубина (мм)	Кол-во	SBM	SBMC	SBMB		
150	150	80	4	NSYSBM15158				NSYMM11SB
		120	4	NSYSBM151512				NSYMM11SB
	200	80	4	NSYSBM15208				NSYMM12SB
		120	4	NSYSBM152012				NSYMM12SB
	300	80	4	NSYSBM15308				NSYMM13SB
		120	4	NSYSBM153012	NSYSBMC153012			NSYMM13SB
	400	80	4	NSYSBM15408				NSYMM14SB
		120	4	NSYSBM154012	NSYSBMC154012			NSYMM14SB
200	200	80	4	NSYSBM20208			NSYAES228SB	NSYMM22SB
		120	4	NSYSBM202012			NSYAES228SB	NSYMM22SB
	300	80	4	NSYSBM20308			NSYAES238SB	NSYMM23SB
		120	4	NSYSBM203012	NSYSBMC203012	NSYSBMB203012	NSYAES238SB	NSYMM23SB
	400	80	4	NSYSBM20408			NSYAES248SB	NSYMM24SB
		120	4	NSYSBM204012	NSYSBMC204012	NSYSBMB204012	NSYAES248SB	NSYMM24SB
	500	80	6	NSYSBM20508			NSYAES258SB	NSYMM25SB
		120	6	NSYSBM205012			NSYAES258SB	NSYMM25SB
	600	80	6	NSYSBM20608			NSYAES268SB	NSYMM26SB
		120	6	NSYSBM206012	NSYSBMC206012	NSYSBMB206012	NSYAES268SB	NSYMM26SB
	800	120	6	NSYSBM208012	NSYSBMC208012	NSYSBMB208012		NSYMM28SB
	300	300	120	4	NSYSBM303012	NSYSBMC303012		NSYAES338SB
400		120	4	NSYSBM304012	NSYSBMC304012		NSYAES348SB	NSYMM34SB
500		120	6	NSYSBM305012			NSYAES358SB	NSYMM35SB
600		120	6	NSYSBM306012	NSYSBMC306012		NSYAES368SB	NSYMM36SB
800		120	6	NSYSBM308012	NSYSBMC308012			NSYMM38SB
400	400	120	4	NSYSBM404012	NSYSBMC404012			NSYMM44SB
	500	120	6	NSYSBM405012				NSYMM45SB
	600	120	6	NSYSBM406012	NSYSBMC406012			NSYMM46SB
	800	120	6	NSYSBM408012	NSYSBMC408012			NSYMM48SB
Комплект поставки			1	1	1	1	1	1

(1) Для шинной коробки разделить количество на 2.
(2) Не совместима с шинной коробкой.

Промышленные коробки из стали

Руководство по выбору



	DIN-рейка (3)	Комплект для монтажа на колонне	Соединительный комплект	Проушины	Самонарезающие винты	Петли (3)	Винт с головкой под ключ с 2 бородками	Винт с головкой с треугольным профилем	Комплект для пломбирования
	NSYAMRD15357SB	NSYSFPSC15	NSYAEUBU148*	NSYAEFPFSB**	NSYAMFSB**	NSYAEHDSB**	NSYAEBSBSB**	NSYAE DSTSB**	NSYPPSB**
	NSYAMRD15357SB	NSYSFPSC15							
	NSYAMRD20357SB	NSYSFPSC20							
	NSYAMRD20357SB	NSYSFPSC20							
	NSYAMRD30357SB	NSYSFPSC30							
	NSYAMRD30357SB	NSYSFPSC30							
	NSYAMRD40357SB	NSYSFPSC40							
	NSYAMRD40357SB	NSYSFPSC40							
	NSYAMRD20357SB	NSYSFPSC20							
	NSYAMRD20357SB	NSYSFPSC20							
	NSYAMRD30357SB	NSYSFPSC30							
	NSYAMRD30357SB	NSYSFPSC30							
	NSYAMRD40357SB	NSYSFPSC40							
	NSYAMRD40357SB	NSYSFPSC40							
	NSYAMRD50357SB	NSYSFPSC50							
	NSYAMRD50357SB	NSYSFPSC50							
	NSYAMRD60357SB	NSYSFPSC60							
	NSYAMRD60357SB	NSYSFPSC60							
	NSYAMRD80357SB	NSYSFPSC80							
	NSYAMRD30357SB	NSYSFPSC30							
	NSYAMRD40357SB	NSYSFPSC40							
	NSYAMRD50357SB	NSYSFPSC50							
	NSYAMRD60357SB	NSYSFPSC60							
	NSYAMRD80357SB	NSYSFPSC80							
	NSYAMRD40357SB	NSYSFPSC40							
	NSYAMRD50357SB	NSYSFPSC50							
	NSYAMRD60357SB	NSYSFPSC60							
	NSYAMRD80357SB	NSYSFPSC80							
	10	1	1	4	100	6	1	1	1

(3) Стандартное оборудование шинных коробок.
 *Одинаковый каталожный номер для всех размеров. Совместим только с вводной и шинной коробками.
 **Одинаковый каталожный номер для всех размеров.

Клеммные колодки с технологией винтовых контактов

BP502173-67

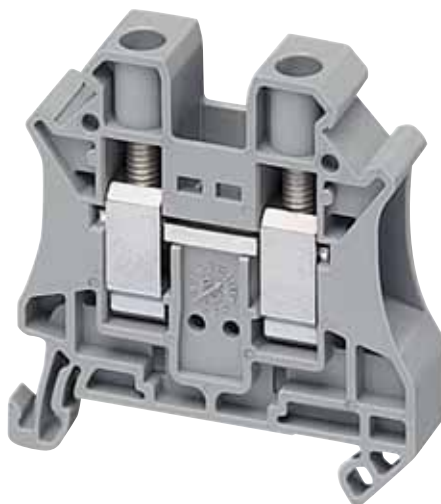

Клеммная колодка, тип NSYTRV

Ознакомление

Клеммные колодки с технологией винтового соединения **NSYTRV** хорошо известны и широко распространены по всему миру. Благодаря широкому диапазону функций и возможностей подключения они подходят для большинства типов соединений.

Клеммные колодки **NSYTRV** обеспечивают качество, безопасность и эксплуатационную готовность оборудования. Кроме того, их простота и интегрированные функции позволяют оптимизировать процесс настройки и эксплуатации установок.

Используемые материалы

Все металлические детали клеммных колодок с винтовыми контактами (винты, корпус и шина) выполнены из высококачественных коррозионноустойчивых медных сплавов. Благодаря этому отсутствует риск коррозии и её последствий, таких как ненадёжность контактов и/или заедание винтов.

Благодаря хорошей электрической проводимости температура повышается незначительно.

Поверхность металлических деталей имеет бессвинцовое защитное гальванопокрытие из никеля или олова.

Изолирующее покрытие клеммных колодок **NSYTRV** сделано из безгалогенного полиамида 6.6, стойкого к ультрафиолетовому излучению. Этот пластик имеет высокую механическую прочность и эластичен даже при низких температурах.

Дополнительными преимуществами являются хорошая стойкость к тропическому климату и к насекомым, высокая устойчивость к химическим воздействиям, а также превосходные характеристики старения. Полиамид 6.6 сертифицирован для класса пожароопасности V0 в соответствии со стандартом UL 94 и может применяться в диапазоне температур от -60 до +130 °C.

Функции соединения

Предлагаются следующие изделия, в зависимости от способа применения:

- Проходные.
- С заземлением.
- Двухуровневые и многополюсные.
- С разъединителем ножевого типа.
- Со съёмным картриджем для резистора, диода или плавкого предохранителя.
- С разъединителем для плавкого предохранителя.
- Миниатюрные проходные.
- Проходные с универсальным основанием Telequick.
- Для соединения нейтралей.
- Типа «болт-болт».
- Типа «болт-зажим».

Принадлежности для монтажа

С клеммными колодками **NSYTR** предлагается унифицированная гамма принадлежностей, адаптированных ко всем технологиям соединения.

Принадлежности для параллельного включения, этикетирования и тестирования стандартизованы, что позволяет сократить логистические расходы.

Помимо этого, все клеммные колодки серии свободно комбинируются друг с другом посредством гнезд для штыревых перемычек.

PE502406



Принцип винтовой технологии

PE502407



Клеммные колодки с технологией пружинных контактов

P8502143-67

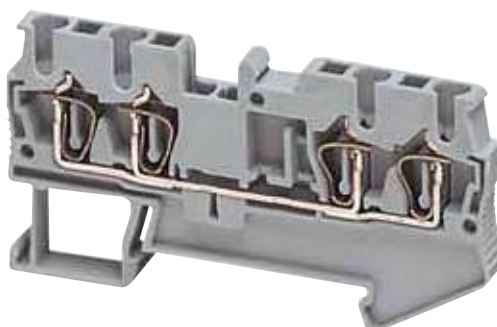

Клеммная колодка, тип NSYTRR

Ознакомление

Соединение по пружинной технологии не требует обслуживания, обеспечивает разделение механических и электрических функций.

Клеммные колодки с пружинными контактами **NSYTRR** значительно сокращают время монтажа проводки и устраняют необходимость регулярной подтяжки. Данная технология позволяет подсоединять гибкие провода с наконечниками или без них, а также жёсткие провода с номинальной площадью поперечного сечения от 0,13 до 35 мм².

Клеммные колодки **NSYTRR** обеспечивают высокое качество, безопасность и эксплуатационную готовность оборудования.

Кроме того, благодаря простоте своей конструкции и встроенным функциям они позволяют оптимизировать наладку и эксплуатацию электроустановок.

Используемые материалы

Все металлические детали пружинных клеммных колодок выполнены из коррозионностойких материалов. Токопроводящие металлические части сделаны из высококачественных медных сплавов.

Благодаря хорошей электрической проводимости температура повышается незначительно.

Необходимое для соединения контактное усилие обеспечивается пружиной, сделанной из высокопрочной хромоникелевой пружинной стали. Поверхность металлических деталей имеет бесцинковое защитное гальванопокрытие из никеля или олова.

Изолирующее покрытие клеммных колодок **NSYTRR** сделано из безгалогенного полиамида 6,6, сертифицированного для класса пожароопасности V0 в соответствии со стандартом UL 94. Этот пластик может применяться в диапазоне температур от -60 до +130 °C.

Функции соединения

Клеммные колодки с технологией пружинного соединения устанавливаются просто и быстро. Для размыкания контактной площадки используется отвертка; после этого провод вставляется в колодку.

Как только отвертка вынимается, контакт автоматически замыкается под давлением пружины.

Контактное усилие не зависит от оператора и обеспечивает виброустойчивое соединение, стабильное на протяжении длительного времени.

Предлагаются следующие изделия, в зависимости от способа применения:

- Проходные.
- С заземлением.
- Двухуровневые и многополюсные.
- С разъединителем ножевого типа.
- Со съёмным картриджем для резистора, диода или плавкого предохранителя.
- Миниатюрные проходные.

Принадлежности для монтажа

С клеммными колодками **NSYTR** предлагается унифицированная гамма принадлежностей, адаптированных ко всем технологиям соединения.

Принадлежности для параллельного включения, этикетирования и тестирования стандартизированы, что позволяет сократить логистические расходы.

Помимо этого, все клеммные колодки серии свободно комбинируются друг с другом посредством гнёзд для штыревых перемычек.

P8502408



Принцип работы пружинной технологии

P8502302

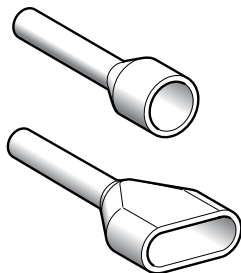

Кабельные наконечники AZ5 и DZ5



Для улучшения контакта между проводом и токовой шиной используйте кабельные наконечники со всеми многожильными или гибкими проводами.

Клеммные колодки с технологией Push In Terminals (PIT)

50%

времени экономится при монтаже

PB502082

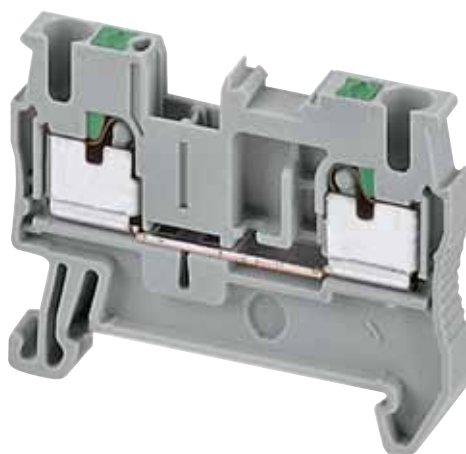

Клеммная колодка, тип NSYTRP

PB502409



Принцип работы втычной технологии

Ознакомление

В новых клеммных колодках с PIT-контактами **NSYTRP** применена наиболее экономически эффективная технология соединения из присутствующих на рынке. Эта технология существенно сокращает время, затрачиваемое на электромонтаж, и устраняет необходимость в регулярной подтяжке соединений. Уменьшение усилия вставки у клеммных колодок **NSYTRP** составляет до 50 %*.

Это позволяет легко вставлять в клеммы жёсткие провода или гибкие провода с кабельными наконечниками сечением от 0,34 до 6 мм².

Используемые материалы

Все металлические детали втычных клеммных колодок выполнены из коррозионностойких материалов.

Токоведущие металлические части сделаны из высококачественных медных сплавов.

Благодаря хорошей электрической проводимости температура повышается незначительно.

Необходимое для втычного соединения контактное усилие обеспечивается пружиной, сделанной из высокопрочной хромоникелевой пружинной стали.

Изолирующее покрытие клеммных колодок **NSYTRP** сделано из безгалогенного полиамида 6.6, сертифицированного для класса пожарной безопасности V0 в соответствии со стандартом UL 94. Этот пластик может применяться в диапазоне температур от -60 до +130 °C.

Функции соединения

Клеммные колодки с PIT-контактами предусматривают прямое подсоединение проводника. Это значит, что жёсткие провода или провода с наконечниками вставляются непосредственно в клеммную колодку без использования инструмента.

Специальный пружинный контур позволяет легко вставлять провода с номинальной площадью поперечного сечения от 0,34 до 6 мм². Провода меньшего сечения (от 0,14 мм² и выше) можно подсоединить, нажав перед вставлением провода зелёную кнопку.

Контактное усилие не зависит от оператора и обеспечивает виброустойчивое соединение, стабильное на протяжении длительного времени.

Предлагаются следующие изделия, в зависимости от способа применения:

- Прокладные.
- С заземлением.
- Двухуровневые и многополюсные.
- С разъединителем ножевого типа.
- Со съёмным картриджем для резистора, диода или плавкого предохранителя.

Принадлежности для монтажа

С клеммными колодками **NSYTR** предлагается унифицированная гамма принадлежностей, адаптированных ко всем технологиям соединения.

Принадлежности для параллельного включения, этикетирования и тестирования стандартизированы, что позволяет сократить логистические расходы.

Помимо этого, все клеммные колодки серии свободно комбинируются друг с другом посредством гнёзд для штыревых перемычек.

PB502362

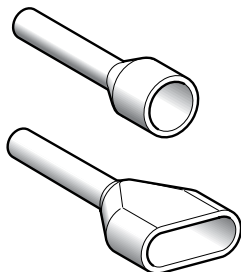





Кабельные наконечники AZ5 и DZ5



Для улучшения контакта между проводом и токовой шиной используйте кабельные наконечники со всеми многожильными или гибкими проводами.

* Уменьшение усилия на 50 % в сравнении с другими доступными на рынке клеммными колодками прямого подсоединения.

Общие характеристики

Технология соединения		Технология пружинного соединения	Технология винтового соединения	Технология PIT-соединения		
Тип		NSYTRR●●	NSYTRV●●	NSYTRP●●		
Используемые материалы	Изолирующее покрытие	Полиамид 6.6				
	Соединитель и винт	Высококачественные медные сплавы				
	Переключатель	Высококачественные медные сплавы				
	Пружина	Хромоникелевая пружинная сталь				
Электрические и теплотехнические характеристики изолирующего покрытия (полиамид 6.6)						
Электрическая прочность	В соответствии с VDE 0303-T21 и МЭК 60243-1	кВ/мм	80/65			
Диэлектрические потери Коэффициент обжига при 1 МГц	В соответствии с VDE 0303-T4 и МЭК 60250		0.01			
Диэлектрическая постоянная при 1 МГц			3.7			
Удельное электрическое сопротивление	В соответствии с VDE 0303-T30 и МЭК 60093	Ом·см	10 ¹²			
Поверхностное сопротивление	В соответствии с VDE 0303-T30 и МЭК 60093	Ом	10 ¹²			
Сопротивление ползучести	В соответствии с VDE 0303-T30 и МЭК 60093	СТП (кВ)	500 (>400)			
Температура воздуха вокруг устройства	В соответствии с VDE 0304-T21 и МЭК 60216-1	°C	Рабочая: -40...+130			
Класс пожароопасности	В соответствии с UL 94	Класс / толщина в мм	В-0/0.8			
Характеристики монтажной рейки						
Тип рейки						
Размеры (Ш x Г x Т)	мм	35 x 7.5 x 1	35 x 15 x 1.5	35 x 15 x 1	35 x 15 x 1.5	35 x 16 x 1.8
Материал		Сталь	Сталь	Сталь	Сталь	Сталь
Эквивалентная площадь поперечного сечения медного проводника	мм ²	16	25	25	35	70
Выдерживаемый ток короткого замыкания	кА	1.92	3	3	4.2	8.4

Номинальная площадь поперечного сечения и максимальный ток медных проводов⁽¹⁾

Технология пружинного соединения, технология винтового соединения, технология соединения с прорезанием изоляции				
Метрический размер ISO	Размер	Размер	Диаметр	Ток
мм ²	AWG	kcmil	мм	А
0.5	20	-	1.02	-
0.75	18	-	1.28	-
1	-	-	-	15
1.5	16	-	1.6	19.5
2.5	14	-	2.08	26
4	12	-	2.7	35
6	10	-	3.09	46
10	8	-	3.36	63
16	6	-	4.32	89
25	4	-	5.73	112
35	2	-	7.26	138
50	(1/0)0	-	12.08	168
70	(2/0)00	-	13.54	213
95	(3/0)000	-	15.33	258
-	(4/0)0000	-	17.22	-
120	-	250	19.01	299
150	-	300	20.48	344
185	-	350	22.05	392
240	-	500	26.57	461
300	-	600	30.03	500

(1) В соответствии с DIN VDE 0611 часть 1/11.77.

Сертификация



Клеммные блоки

Винтовые клеммные колодки

Винтовые клеммные колодки - С заземлением

PB602174

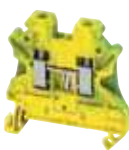

PB602176



PB602175

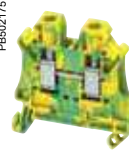

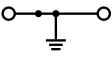
	NSYTRV22PE	NSYTRV42PE	NSYTRV62PE				
Ном. площадь поперечного сечения	2.5 мм ²	4 мм ²	6 мм ²				
Тип колодки	С заземлением	С заземлением	С заземлением				
Тип соединения	1 полюс - 1 x 1	1 полюс - 1 x 1	1 полюс - 1 x 1				
Цвет	Зелёный/жёлтый	Зелёный/жёлтый	Зелёный/жёлтый				
Макс. электрические характеристики	-	-	-				
Размеры (мм)							
Длина	47.7	47.7	47.7				
Высота	47.5	47.5	47.5				
Ширина	5.2	6.2	8.2				
Площадь поперечного сечения (мм ²)	2.5	4	6				
Гибкий провод	0.14 - 4	0.14 - 6	0.2 - 10				
Жёсткий провод	0.14 - 4	0.14 - 6	0.2 - 10				
Номинальные электрические значения							
IEC/EN 60947-7-1	-	-	-				
UL	26 - 12 AWG	26 - 10 AWG	24 - 8 AWG				
CSA	26 - 12 AWG	26 - 10 AWG	24 - 8 AWG				
ATEX	-	-	-				
Сертификация	UL, CSA, VDE, ATEX, IECEx, GL, LR; DNV, ГОСТ	UL, CSA, VDE, ATEX, IECEx, GL, LR, DNV, ГОСТ	UL, CSA, VDE, ATEX, IECEx, GL, LR, DNV, ГОСТ				
Клеммные колодки							
	Зелёный/жёлтый	Кол-во в упак., шт.	№ по каталогу	Кол-во в упак., шт.	№ по каталогу	Кол-во в упак., шт.	№ по каталогу
		50	NSYTRV22PE	50	NSYTRV42PE	50	NSYTRV62PE
Принадлежности							
Фиксатор на DIN-рейку 35 мм	На защёлке, 5.2 мм	50	NSYTRAAB35	50	NSYTRAAB35	50	NSYTRAAB35
	С винтом, 9.5 мм	50	NSYTRAABV35	50	NSYTRAABV35	50	NSYTRAABV35
Торцевая крышка, Т = 2.2 мм	Серая	50	NSYTRAC22	50	NSYTRAC22	50	NSYTRAC22
	Синяя	50	NSYTRAC22BL	50	NSYTRAC22BL	50	NSYTRAC22BL
Разделитель, Т = 2 мм	Серый	50	NSYTRAP22	50	NSYTRAP22	50	NSYTRAP22
	Синий	50	NSYTRAP22BL	50	NSYTRAP22BL	50	NSYTRAP22BL
Штыревая перемычка Красный	2-полюсная	50	NSYTRAL22	50	NSYTRAL42	10	NSYTRAL62
	3-полюсная	50	NSYTRAL23	50	NSYTRAL43	10	NSYTRAL63
	4-полюсная	50	NSYTRAL24	50	NSYTRAL44	-	-
	5-полюсная	50	NSYTRAL25	50	NSYTRAL45	-	-
	10-полюсная	10	NSYTRAL210	10	NSYTRAL410	10	NSYTRAL610
	20-полюсная	10	NSYTRAL220	10	NSYTRAL420	-	-
Тестовая клемма	Металл. часть, Ø 2.3 мм	10	NSYTRAATM1	10	NSYTRAATM1	10	NSYTRAATM1
	Трубчатый изолятор, красный	10	NSYTRAATP1	10	NSYTRAATP1	10	NSYTRAATP1
Тестовый адаптер	Для гнезд под штыр. перемычки	10	NSYTRAFT	10	NSYTRAFT	10	NSYTRAFT
Предупред. этикетка	Жёлтая	10	NSYTRACS2	10	NSYTRACS4	10	NSYTRACS6
Держатель маркера	Для фиксатора ● AB35	100	NSYTRASB4	100	NSYTRASB4	100	NSYTRASB4
DIN-рейка 35 x 7.2 мм	Перфорированная, Д = 2 м	20	NSYS DR200BD	20	NSYS DR200BD	20	NSYS DR200BD
Принадлежности для маркировки	См. каталог Linery						
Общие данные							
Длина зачистки (мм)	9	9	10				
Винт	M3	M3	M4				
Момент затяжки (Н·м)	0.5 - 0.6	0.6 - 0.8	1.5 - 1.8				

Клеммные блоки

Винтовые клеммные колодки

PG602180

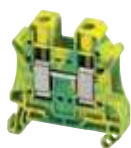

PG602185

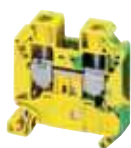

PG602177



PG602186



NSYTRV102PE		NSYTRV162PE		NSYTRV352PE		NSYTRV502PE	
10 мм ²		16 мм ²		35 мм ²		50 мм ²	
С заземлением		С заземлением		С заземлением		С заземлением	
1 полюс - 1 x 1		1 полюс - 1 x 1		1 полюс - 1 x 1		1 полюс - 1 x 1	
Зелёный/жёлтый		Зелёный/жёлтый		Зелёный/жёлтый		Зелёный/жёлтый	
-		-		-		-	
47.7		55		65.7		70.5	
47.5		55.5		60.2		83.5	
10.2		12.2		16		20	
10		16		35		50	
0.5 - 16		1.5 - 25		1.5 - 35		25 - 70	
0.5 - 16		1.5 - 25		1.5 - 35		16 - 70	
76 A		101 A		125 A		150 A	
20 - 6 AWG		16 - 4 AWG		14 - 1/0 AWG		6 - 1/0 AWG	
20 - 6 AWG		16 - 4 AWG		14 - 1/0 AWG		6 - 1/0 AWG	
-		-		-		-	
UL, CSA, VDE, ATEX, IECEx, GL, LR; DNV, ГОСТ		UL, CSA, VDE, ATEX, IECEx, GL, LR, DNV, ГОСТ		UL, CSA, VDE, ATEX, IECEx, GL, ГОСТ		UL, CSA, ATEX, IECEx, GL, LR, DNV, ГОСТ	
Кол-во в упак., шт.	№ по каталогу	Кол-во в упак., шт.	№ по каталогу	Кол-во в упак., шт.	№ по каталогу	Кол-во в упак., шт.	№ по каталогу
50	NSYTRV102PE	50	NSYTRV162PE	50	NSYTRV352PE	50	NSYTRV502PE
50	NSYTRAAB35	50	NSYTRAAB35	50	NSYTRAAB35	50	NSYTRAAB35
50	NSYTRAABV35	50	NSYTRAABV35	50	NSYTRAABV35	50	NSYTRAABV35
50	NSYTRAC22	50	NSYTRAC162	-	В комплекте	-	В комплекте
50	NSYTRAC22BL	-	-	-	-	-	-
50	NSYTRAP22	-	-	-	-	-	-
50	NSYTRAP22BL	-	-	-	-	-	-
10	NSYTRAL102	10	NSYTRAL162	10	NSYTRAL352	-	-
-	-	-	-	-	-	-	-
-	-	-	-	-	-	-	-
-	-	-	-	-	-	-	-
-	-	-	-	-	-	-	-
-	-	-	-	-	-	-	-
10	NSYTRAATM1	10	NSYTRAATM1	10	NSYTRAATM1	10	NSYTRAATM1
10	NSYTRAATP1	10	NSYTRAATP1	10	NSYTRAATP1	10	NSYTRAATP1
10	NSYTRAFT	10	NSYTRAFT	10	NSYTRAFT	10	NSYTRAFT
10	NSYTRACS10	10	NSYTRACS10	10	NSYTRACS10	10	NSYTRACS10
100	NSYTRASB4	100	NSYTRASB4	100	NSYTRASB4	100	NSYTRASB4
20	NSYSDR200BD	20	NSYSDR200BD	20	NSYSDR200BD	20	NSYSDR200BD
10		14		18		24	
M4		M5		M6		M6	
1.5 - 1.8		2.5 - 3		3.2 - 3.7		6 - 8	

Клеммные блоки

Винтовые клеммные колодки

Винтовые клеммные колодки - Двухуровневые проходные

PBE02181

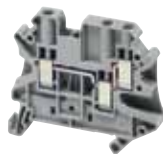

PBE02183



		NSYTRV43	NSYTRV44		
Ном. площадь поперечного сечения		4 мм ²	4 мм ²		
	Тип колодки	Проходные - Многополюсные	Проходные - Многополюсные		
	Тип соединения	1 полюс - 1 x 2	1 полюс - 2 x 2		
	Цвет	Серый	Серый		
Макс. электрические характеристики (U _{макс.} , I _{макс.})		500 В, 41 А	500 В, 39 А		
Размеры (мм)					
	Длина	57.8	65.4		
	Высота	47.5	47.5		
	Ширина	6.2	6.2		
Площадь поперечного сечения (мм ²)		4	4		
	Гибкий провод	0.14 - 6	0.14 - 6		
	Жёсткий провод	0.14 - 6	0.14 - 6		
Номинальные электрические значения					
	IEC/EN 60947-7-1	500 В, 32 А	500 В, 32 А		
	UL	150 В, 30 А, 26 - 10 AWG	150 В, 30 А, 26 - 10 AWG		
	CSA	150 В, 30 А, 26 - 10 AWG	150 В, 30 А, 26 - 10 AWG		
	ATEX	352 В, 29 А	352 В, 29 А		
Сертификация		UL, CSA, ATEX, IECEx, GL, LR, DNV, ГОСТ	UL, CSA, ATEX, IECEx, GL, LR, DNV, ГОСТ		
Клеммные колодки					
		Кол-во в упак., шт.	№ по каталогу	Кол-во в упак., шт.	№ по каталогу
	Серый	50	NSYTRV43	50	NSYTRV44
	Синий	50	NSYTRV43BL	50	NSYTRV44BL
Принадлежности					
Фиксатор на DIN-рейку	На защёлке, 5.2 мм	50	NSYTRAAB35	50	NSYTRAAB35
35 мм	С винтом, 9.5 мм	50	NSYTRAABV35	50	NSYTRAABV35
Торцевая крышка,	Серая	50	NSYTRAC23	50	NSYTRAC24
T = 2.2 мм	Серая, перегородка	-	-	-	-
Разделитель,	Серый	50	NSYTRAP23	50	NSYTRAP24
T = 2 мм	Синий	-	-	-	-
Штыревая перемычка	2-полюсная	50	NSYTRAL42	50	NSYTRAL42
	Красный	50	NSYTRAL43	50	NSYTRAL43
	4-полюсная	50	NSYTRAL44	50	NSYTRAL44
	5-полюсная	50	NSYTRAL45	50	NSYTRAL45
	10-полюсная	10	NSYTRAL410	10	NSYTRAL410
	20-полюсная	10	NSYTRAL420	10	NSYTRAL420
Вертикальная перемычка	1-полюсная	-	-	-	-
Тестовая клемма	Металл. часть, Ø 2.3 мм	10	NSYTRAATM1	10	NSYTRAATM1
	Трубчатый изолятор, красный	10	NSYTRAATP1	10	NSYTRAATP1
Тестовый адаптер	Для гнезд под штыр. перемычки	10	NSYTRAFT	10	NSYTRAFT
Предупред. этикетка	Жёлтая	10	NSYTRACS4	10	NSYTRACS4
Держатель маркера	Для фиксатора ● AB35	100	NSYTRASB4	100	NSYTRASB4
DIN-рейка 35 x 7.2 мм	Перфорированная, Д = 2 м	20	NSYSR200BD	20	NSYSR200BD
Принадлежности для маркировки		См. каталог Linergy			
Общие данные					
	Длина зачистки (мм)	9		9	
	Винт	M3		M3	
	Момент затяжки (Н·м)	0.6 - 0.8		0.6 - 0.8	

Клеммные блоки

Винтовые клеммные колодки

Р6602167



Р6602168



Р6602165

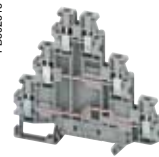

NSYTRV24D		NSYTRV44D		NSYTRV26T	
2.5 мм ²		4 мм ²		2.5 мм ²	
Проходные - Двухуровневые		Проходные - Двухуровневые		Проходные - Трехуровневые	
2 полюса - 1 x 1		2 полюса - 1 x 1		3 полюса - 1 x 1	
Серый		Серый		Серый	
500 В, 28 А		800 В, 36 А		500 В, 24 А	
69.9		69.9		90	
65		65		77.5	
5.2		6.2		5.2	
2.5		4		2.5	
0.14 - 4		0.14 - 6		0.14 - 4	
0.14 - 4		0.14 - 6		0.14 - 4	
500 В, 24 А		800 В, 30 А		500 В, 20 А	
600 В, 20 А, 26 - 12 AWG		600 В, 30 А, 26 - 10 AWG		600 В, 20 А, 26 - 12 AWG	
600 В, 20 А, 26 - 12 AWG		600 В, 30 А, 26 - 10 AWG		600 В, 20 А, 26 - 12 AWG	
352 В, 20 А		440 В, 25.5 А		-	
UL, CSA, ATEX, IECEx, GL, LR, DNV, ГОСТ		UL, CSA, ATEX, IECEx, GL, LR, DNV, ГОСТ		UL, CSA, ГОСТ	
Кол-во в упак., шт.	№ по каталогу	Кол-во в упак., шт.	№ по каталогу	Кол-во в упак., шт.	№ по каталогу
50	NSYTRV24D	50	NSYTRV44D	50	NSYTRV26T
50	NSYTRV24DBL	50	NSYTRV44DBL	-	-
50	NSYTRAAB35	50	NSYTRAAB35	50	NSYTRAAB35
50	NSYTRAABV35	50	NSYTRAABV35	50	NSYTRAABV35
50	NSYTRACE24	50	NSYTRACE24	50	NSYTRACE26
50	NSYTRACEP24	50	NSYTRACEP24	-	-
50	NSYTRAPE24	50	NSYTRAPE24	-	-
-	-	-	-	-	-
50	NSYTRAL22	50	NSYTRAL42	50	NSYTRAL22
50	NSYTRAL23	50	NSYTRAL43	50	NSYTRAL23
50	NSYTRAL24	50	NSYTRAL44	50	NSYTRAL24
50	NSYTRAL25	50	NSYTRAL45	50	NSYTRAL25
10	NSYTRAL210	10	NSYTRAL410	10	NSYTRAL210
10	NSYTRAL220	10	NSYTRAL420	10	NSYTRAL220
50	NSYTRALV24	50	NSYTRALV24	-	-
10	NSYTRAATM1	10	NSYTRAATM1	10	NSYTRAATM1
10	NSYTRAATP1	10	NSYTRAATP1	10	NSYTRAATP1
10	NSYTRAFT	10	NSYTRAFT	10	NSYTRAFT
10	NSYTRACS2	10	NSYTRACS4	10	NSYTRACS2
100	NSYTRASB4	100	NSYTRASB4	100	NSYTRASB4
20	NSYS DR200BD	20	NSYS DR200BD	20	NSYS DR200BD
9		9		9	
M3		M3		M3	
0.5 - 0.6		0.6 - 0.8		0.5 - 0.6	

Клеммные блоки

Винтовые клеммные колодки

Винтовые клеммные колодки - Двухуровневые проходные

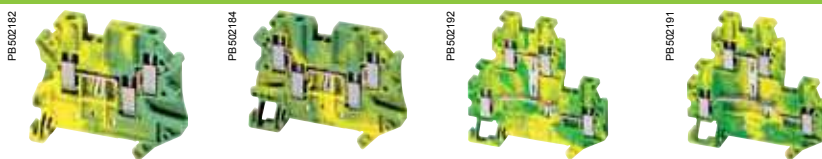

	NSYTRV43PE	NSYTRV44PE	NSYTRV24DPE	NSYTRV44DPE					
Ном. площадь поперечного сечения	4 мм ²	4 мм ²	2.5 мм ²	4 мм ²					
Тип колодки	С заземлением - Многополюсные	С заземлением - Многополюсные	С заземлением - Двухуровневые	С заземлением - Двухуровневые					
Тип соединения	1 полюс - 1 x 2	1 полюс - 2 x 2	1 полюс - 2 x 2	1 полюс - 2 x 2					
Цвет	Зелёный/жёлтый	Зелёный/жёлтый	Зелёный/жёлтый	Зелёный/жёлтый					
Макс. электрические характеристики	-	-	-	-					
Размеры (мм)									
Длина	57.8	65.4	69.9	69.9					
Высота	47.5	47.5	65	65					
Ширина	6.2	6.2	5.2	6.2					
Площадь поперечного сечения (мм ²)									
Гибкий провод	0.14 - 6	0.14 - 6	0.14 - 4	0.14 - 6					
Жёсткий провод	0.14 - 6	0.14 - 6	0.14 - 4	0.14 - 6					
Номинальные электрические значения									
IEC/EN 60947-7-1	-	-	-	-					
UL	26 - 12 AWG	26 - 12 AWG	26 - 12 AWG	26 - 10 AWG					
CSA	26 - 12 AWG	26 - 12 AWG	26 - 12 AWG	26 - 10 AWG					
ATEX	-	-	-	-					
Сертификация	UL, CSA, ATEX, IECEx, GL, LR, DNV, ГОСТ	UL, CSA, ATEX, IECEx, GL, LR, DNV, ГОСТ	UL, CSA, ATEX, IECEx, GL, LR, DNV, ГОСТ	UL, CSA, ATEX, IECEx, GL, LR, DNV, ГОСТ					
Клеммные колодки									
	Кол-во в упак., шт.	№ по каталогу	Кол-во в упак., шт.	№ по каталогу	Кол-во в упак., шт.	№ по каталогу	Кол-во в упак., шт.	№ по каталогу	
Зелёный/жёлтый	50	NSYTRV43PE	50	NSYTRV44PE	50	NSYTRV24DPE	50	NSYTRV44DPE	
Принадлежности									
Фиксатор на DIN-рейку 35 мм	На защёлке, 5.2 мм	50	NSYTRAAB35	50	NSYTRAAB35	50	NSYTRAAB35	50	NSYTRAAB35
	С винтом, 9.5 мм	50	NSYTRAABV35	50	NSYTRAABV35	50	NSYTRAABV35	50	NSYTRAABV35
Торцевая крышка, T = 2.2 мм	Серая	50	NSYTRAC23	50	NSYTRAC24	50	NSYTRAC24	50	NSYTRAC24
	Серая, перегородка	-	-	-	-	50	NSYTRAC24	50	NSYTRAC24
Разделитель, T = 2 мм	Серый	50	NSYTRAP23	50	NSYTRAP24	50	NSYTRAP24	50	NSYTRAP24
	Синий	-	-	-	-	-	-	-	-
Штыревая перемычка Красный	2-полюсная	50	NSYTRAL42	50	NSYTRAL42	50	NSYTRAL22	50	NSYTRAL42
	3-полюсная	50	NSYTRAL43	50	NSYTRAL43	50	NSYTRAL23	50	NSYTRAL43
	4-полюсная	50	NSYTRAL44	50	NSYTRAL44	50	NSYTRAL24	50	NSYTRAL44
	5-полюсная	50	NSYTRAL45	50	NSYTRAL45	50	NSYTRAL25	50	NSYTRAL45
	10-полюсная	10	NSYTRAL410	10	NSYTRAL410	10	NSYTRAL210	10	NSYTRAL410
	20-полюсная	10	NSYTRAL420	10	NSYTRAL420	10	NSYTRAL220	10	NSYTRAL420
Тестовая клемма	Металл. часть, Ø 2.3 мм	10	NSYTRAATM1	10	NSYTRAATM1	10	NSYTRAATM1	10	NSYTRAATM1
	Трубчатый изолятор, красный	10	NSYTRAATP1	10	NSYTRAATP1	10	NSYTRAATP1	10	NSYTRAATP1
Тестовый адаптер	Для гнезд под штыр. перемычки	10	NSYTRAF1	10	NSYTRAF1	10	NSYTRAF1	10	NSYTRAF1
Предупред. этикетка	Жёлтая	100	NSYTRACS4	100	NSYTRACS4	100	NSYTRACS2	100	NSYTRACS4
Держатель маркера	Для фиксатора ● АВ35	20	NSYTRASB4	20	NSYTRASB4	20	NSYTRASB4	20	NSYTRASB4
DIN-рейка 35 x 7.2 мм	Перфорированная, D = 2 м	20	NSYSDR200BD	20	NSYSDR200BD	20	NSYSDR200BD	20	NSYSDR200BD
Принадлежности для маркировки		См. каталог Linergy							
Общие данные									
Длина зачистки (мм)	9	9	9	9					
Винт	M3	M3	M3	M3					
Момент затяжки (Н·м)	0.6 - 0.8	0.6 - 0.8	0.5 - 0.6	0.6 - 0.8					

Клеммные блоки

Винтовые клеммные колодки

Винтовые клеммные колодки - Разъединительные

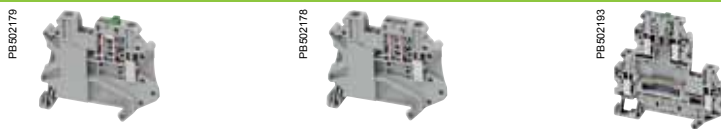

	NSYTRV42SC	NSYTRV42TB	NSYTRV42SCD				
Ном. площадь поперечного сечения	4 мм ²	4 мм ²	4 мм ²				
Тип колодки	Разъединительные (ножевого типа)	Разъединительные (картридж)	Разъединительные - Двухуровневые				
Тип соединения	1 полюс - 1 x 1	1 полюс - 1 x 1	2 полюса - 1 x 1				
Цвет	Серый	Серый	Серый				
Макс. электрические характеристики (Uмакс., Iмакс.)	500 В, 20 А	400 В, 20 А	500 В, 38 А				
Размеры (мм)							
Длина	57.8	57.8	69.9				
Высота	49.1	47.5	65				
Ширина	6.2	6.2	6.2				
Площадь поперечного сечения (мм ²)	4	4	4				
Гибкий провод	0.14 - 6	0.14 - 6	0.14 - 6				
Жёсткий провод	0.14 - 6	0.14 - 6	0.14 - 6				
Номинальные электрические значения							
IEC/EN 60947-7-1	500 В, 20 А	500 В, 20 А	500 В, 30 А				
UL	600 В, 16 А, 26 - 10 AWG	600 В, 16 А, 26 - 10 AWG	300 В, 30 А, 26 - 10 AWG				
CSA	600 В, 16 А, 26 - 10 AWG	600 В, 16 А, 26 - 10 AWG	300 В, 30 А, 26 - 10 AWG				
ATEX	-	-	-				
Сертификация	UL, CSA, ГОСТ	UL, CSA, ГОСТ	UL, CSA, ГОСТ				
Клеммные колодки							
	Кол-во в упак., шт.	№ по каталогу	Кол-во в упак., шт.	№ по каталогу	Кол-во в упак., шт.	№ по каталогу	
Серый	50	NSYTRV42SC	50	NSYTRV42TB	50	NSYTRV42SCD	
Серый, с точками проверки	50	NSYTRV42ST	-	-	-	-	
Оранжевый, с точками проверки	50	NSYTRV42STAR	-	-	-	-	
Принадлежности							
Фиксатор на DIN-рейку	На защёлке, 5.2 мм	50	NSYTRAAB35	50	NSYTRAAB35	50	NSYTRAAB35
35 мм	С винтом, 9.5 мм	50	NSYTRAABV35	50	NSYTRAABV35	50	NSYTRAABV35
Торцевая крышка, T = 2.2 мм	Серая	-	В комплекте	-	В комплекте	50	NSYTRACE24
	Серая, перегородка	-	-	-	-	50	NSYTRACEP24
Разделитель, T = 2 мм	Серый	50	NSYTRAP23	50	NSYTRAP23	50	NSYTRAPE24
	Синий	-	-	-	-	-	-
Штыревая перемычка	2-полюсная	50	NSYTRAL42	50	NSYTRAL42	50	NSYTRAL42
Красный	3-полюсная	50	NSYTRAL43	50	NSYTRAL43	50	NSYTRAL43
	4-полюсная	50	NSYTRAL44	50	NSYTRAL44	50	NSYTRAL44
	5-полюсная	50	NSYTRAL45	50	NSYTRAL45	50	NSYTRAL45
	10-полюсная	10	NSYTRAL410	10	NSYTRAL410	10	NSYTRAL410
	20-полюсная	10	NSYTRAL420	10	NSYTRAL420	10	NSYTRAL420
Вертикаль. перемычка	1-полюсная	-	-	-	-	-	-
Съемный картридж	Для предохранителя 5 x 20 мм	-	-	10	NSYTRASF520	-	-
	Для предохранителя 5 x 20 мм 110 - 250 В LED	-	-	10	NSYTRASF520M	-	-
	Для предохранителя 5 x 20 мм 12 - 30 В LED	-	-	10	NSYTRASF520B	-	-
	Для компонента	-	-	10	NSYTRASV1	-	-
	С одним диодом N4007	-	-	10	NSYTRASV2	-	-
Тестовая клемма	Металл. часть, Ø 2.3 мм	10	NSYTRAATM1	10	NSYTRAATM1	10	NSYTRAATM1
	Трубчатый изолятор, красный	10	NSYTRAATP1	10	NSYTRAATP1	10	NSYTRAATP1
Тестовый адаптер	Для гнезд под штыр. перемычки	10	NSYTRAFT	10	NSYTRAFT	10	NSYTRAFT
Предупред. этикетка	Жёлтая	10	NSYTRACS4	10	NSYTRACS4	10	NSYTRACS4
Держатель маркера	Для фиксатора ● AB35	100	NSYTRASB4	100	NSYTRASB4	100	NSYTRASB4
DIN-рейка 35 x 7.2 мм	Перфорированная, Д = 2 м	20	NSYSDR200BD	20	NSYSDR200BD	20	NSYSDR200BD
Принадлежности для маркировки	См. каталог Linergy						
Общие данные							
Длина зачистки (мм)	9	9	9	9	9	9	
Винт	M3	M3	M3	M3	M3	M3	
Момент затяжки (Н·м)	0.6 - 0.8	0.6 - 0.8	0.6 - 0.8	0.6 - 0.8	0.6 - 0.8	0.6 - 0.8	

Клеммные блоки

Винтовые клеммные колодки

Винтовые клеммные колодки - Измерительные клеммы

РБ602208



РБ602211



	NSYTRV62TTD	NSYTRV62TT				
Ном. площадь поперечного сечения	6 мм ²	6 мм ²				
Тип колодки	С ножевым размыкателем	Проходные				
Тип соединения	1 полюс - 1 x 1	1 полюс - 1 x 1				
Цвет	Серый	Серый				
Макс. электрические характеристики (U _{max} , I _{max})	500 В, 30 А	500 В, 30 А				
Размеры (мм)						
Длина	100.8	100.8				
Высота	49.6	49.6				
Ширина	8.2	8.2				
Площадь поперечного сечения (мм ²)	6	6				
Гибкий провод	0.2 - 10	0.2 - 10				
Жёсткий провод	0.2 - 10	0.2 - 10				
Номинальные электрические значения						
IEC/EN 60947-7-1	500 В, 30 А	500 В, 30 А				
UL	600 В, 30 А. 24 - 8 AWG	600 В, 30 А, 24 - 8 AWG				
CSA	600 В, 30 А. 24 - 8 AWG	600 В, 30 А, 24 - 8 AWG				
ATEX	-	-				
Сертификация	UL, CSA, ГОСТ	UL, CSA, ГОСТ				
Клеммные колодки						
	Серый	Зелёный/жёлтый	Кол-во в упак., шт.	№ по каталогу	Кол-во в упак., шт.	№ по каталогу
			50	NSYTRV62TTD	50	NSYTRV62TT
			-	-	-	-
Принадлежности						
Фиксатор на DIN-рейку 35 мм	На защёлке, 5.2 мм	50	NSYTRAAB35	50	NSYTRAAB35	
	С винтом, 9.5 мм	50	NSYTRAABV35	50	NSYTRAABV35	
Торцевая крышка, T = 2.2 мм	Серая	50	NSYTRACT22	50	NSYTRACT22	
	Синяя	-	-	-	-	
Коммутационная перемычка можно подключить	2 точки	10	NSYTRASJ2	10	NSYTRASJ2	
	3 точки	10	NSYTRASJ3	10	NSYTRASJ3	
	4 точки	10	NSYTRASJ4	10	NSYTRASJ4	
Штыревая перемычка Красный	2-полюсная	10	NSYTRAL62	10	NSYTRAL62	
	3-полюсная	10	NSYTRAL63	10	NSYTRAL63	
	4-полюсная	-	-	-	-	
	5-полюсная	-	-	-	-	
	10-полюсная	10	NSYTRAL610	10	NSYTRAL610	
Замок переключения	Подключаемый	10	NSYTRASJ6	10	NSYTRASJ6	
Тестовая клемма	Металл. часть, 2.3 мм	10	NSYTRAATM1	10	NSYTRAATM1	
	Трубчатый изолятор, красный	10	NSYTRAATP1	10	NSYTRAATP1	
Адаптер для тестера Для гнезд под штыр. перемычки	Серый	10	NSYTRAFT	10	NSYTRAFT	
	Оранжевый	10	NSYTRAFTAR	10	NSYTRAFTAR	
	Жёлтая	10	NSYTRAFTYE	10	NSYTRAFTYE	
	Зеленый	10	NSYTRAFTGN	10	NSYTRAFTGN	
Держатель маркера	Для фиксатора ● AB35	100	NSYTRASB4	100	NSYTRASB4	
DIN-рейка 35 x 7.2 мм	Перфорированная, Д = 2 м	20	NSYSR200BD	20	NSYSR200BD	
Принадлежности для маркировки	См. каталог Linery					
Общие данные						
	Длина зачистки (мм)	10		10		
	Винт	M4		M4		
	Момент затяжки (Н·м)	1.5 - 1.8		1.5 - 1.8		

Клеммные блоки

Винтовые клеммные колодки

PB502312



NSYTRV62TTPE
6 мм ²
С заземлением
1 полюс - 1 x 1
Зелёный/жёлтый
-

100.8
49.6
8.2
6
0.2 - 10
0.2 - 10

-
24 - 8 AWG
24 - 8 AWG
-
UL, CSA, ГОСТ

Кол-во в упак., шт.	№ по каталогу
-	-
50	NSYTRV62TTPE

50	NSYTRAAB35
50	NSYTRAABV35
50	NSYTRACT22
-	-
-	-
-	-
-	-
10	NSYTRAL62
10	NSYTRAL63
-	-
-	-
10	NSYTRAL610
-	-
10	NSYTRAATM1
10	NSYTRAATP1
10	NSYTRAFT
10	NSYTRAFTAR
10	NSYTRAFTYE
10	NSYTRAFTGN
100	NSYTRASB4
20	NSYSDR200BD

10
M4
1.5 - 1.8

PB502395



Всего две измерительных клеммных колодки с размыканием **NSYTRV62TTD** нужны для сети измерительного трансформатора тока. Это означает, что требуется меньше места в сравнении с конструкциями колодок со скользящей перемычкой.

PB502399



Новые измерительные клеммные колодки с размыканием **NSYTRV62TT** с технологией винтового соединения характеризуются простотой и ясностью использования. Состояния всех переключений определяются четко и быстро. Благодаря широкому использованию гибких аксессуаров экономятся время и деньги при выполнении всех задач в цепях тестирования преобразования.

PB502398

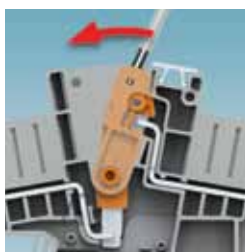

Продольные изолирующие контакты безопасно переключаются в соответствующее состояние. Состояние переключения предельно ясно благодаря маркировке. Опциональный переключающий замок эффективно предотвращает случайные переключения. Для синхронизации срабатывания два переключателя могут быть взаимно соединены перемычкой.

PB502356



Переключающие перемычки **NSYTRASJ** могут быть размещены на обеих сторонах точки разъединения и могут надежно защелкиваться при любой конфигурации клеммной полосы. Перемычка трансформатора короткого замыкания надежно фиксируется в крайних положениях, при этом винтовые клеммы обеспечивают контакт.



Zelio Logic, Twido,
Modicon M238,
Modicon M258,
Modicon OTB, TM5 и TM7

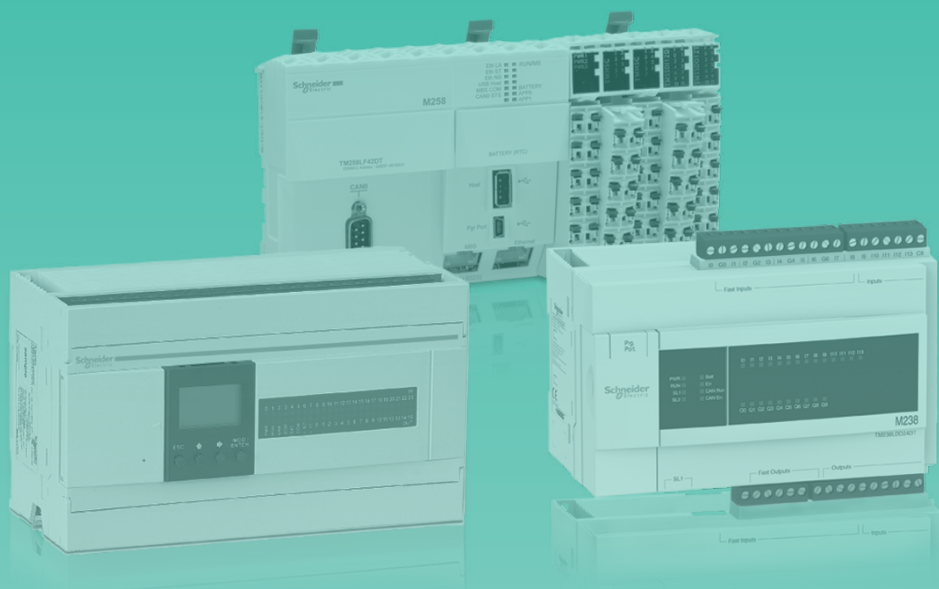

Программируемые логические контроллеры

Содержание

Интеллектуальные реле Zelio Logic	H-2
Программируемые контроллеры Twido	H-4
Программируемые логические контроллеры Modicon M238	H-6
Программируемые логические контроллеры Modicon M258	H-8
Модульные системы ввода/вывода Modicon OTB, TM5 и TM7	H-10



Компактные интеллектуальные реле		С дисплеем, питание пер. ток					
Напряжение питания		24 В пер. тока		48 В пер. тока	100...240 В пер. тока		
Кол-во входов/выходов		12	20	20	10	12	20
Кол-во входов	Дискретные входы	8	12	12	6	8	12
Кол-во выходов		4 релейных	8 релейных	8 релейных	4 релейных	4 релейных	8 релейных
Размеры, Ш x Г x В (мм)		71.2x59.5x107.6	124.6x59.5x107.6		71.2x59.5x107.6		124.6x59.5x107.6
Часы		Да	Да	Нет	Нет	Да	Нет
№ по каталогу		SR2B121B	SR2B201B	SR2A201E	SR2A101FU (1)	SR2B121FU	SR2A201FU (1) SR2B201FU

(1) Программирование только на языке LADDER.



Компактные интеллектуальные реле		С дисплеем, питание пост. ток					
Напряжение питания		12 В пост. тока		24 В пост. тока			
Кол-во входов/выходов		12	20	10	12	20	20
Кол-во входов	Дискретные входы	8	12	6	8	12	12
	Включая аналоговые входы 0-10 В	4	6	-	4	2	6
Кол-во выходов		4 релейных	8 релейных	4 релейных	4	8 релейных	8
Размеры, Ш x Г x В (мм)		71.2x59.5x107.6	124.6x59.5x107.6	71.2x59.5x107.6		124.6x59.5x107.6	
Часы		Да	Да	Нет	Да	Нет	Да
№ по каталогу		SR2B121JD	SR2B201JD	SR2A101BD (1)	SR2B12●BD (2)	SR2A201BD (1)	SR2B20●BD (2)

(1) Программирование только на языке LADDER.

(2) Замените ● на 1 для заказа модуля с релейными выходами (например, SR2B121BD) или на 2 для заказа модуля с транзисторными выходами.



Компактные интеллектуальные реле		Без дисплея и без кнопок					
Напряжение питания		100...240 В пер. тока			24 В пост. тока		
Кол-во дискретных входов/выходов		10	12	20	10	12	20
Кол-во входов	Дискретные входы	6	8	12	6	8	12
	Включая аналоговые входы 0-10 В	—	—	—	—	4	6
Кол-во выходов		4 релейных	4 релейных	8 релейных	4 релейных	4 релейных	8 релейных
Размеры, Ш x Г x В (мм)		71.2x59.5x107.6		124.6x59.5x107.6	71.2x59.5x107.6		124.6x59.5x107.6
Часы		Нет	Да	Да	Нет	Да	Да
№ по каталогу		SR2D101FU (1)	SR2E121FU	SR2E201FU	SR2D101BD (1)	SR2E121BD (3)	SR2E201BD (3)

(1) Программирование только на языке LADDER.

(3) Для заказа модуля с питанием 24 В пер. тока без аналоговых входов, необходимо убрать букву D в конце каталожного номера (SR2E121B и SR2E201B).



Модульные интеллектуальные реле*		С дисплеем						
Напряжение питания		24 В пер. тока		100...240 В пер. тока		12 В пост. тока	24 В пост. тока	
Кол-во входов/выходов		10	26	10	26	26	10	26
Кол-во входов	Дискретные входы	6	16	6	16	16	6	16
	Включая аналоговые входы 0-10 В	–	–	–	–	6	4	6
Кол-во выходов		4 релейных	10 релейных	4 релейных	10 релейных	10 релейных	4	10
Размеры, Ш x Г x В (мм)		71.2x59.5x107.6	124.6x59.5x107.6	71.2x59.5x107.6	124.6x59.5x107.6	124.6x59.5x107.6	71.2x59.5x107.6	124.6x59.5x107.6
Часы		Да	Да	Да	Да	Да	Да	Да
№ по каталогу		SR3B101B	SR3B261B	SR3B101FU	SR3B261FU	SR3B261JD	SR3B10•BD (1)	SR3B26•BD(1)

*Модульная база может быть расширена с помощью 1 модуля расширения I/O. База с питанием 24 В пост. тока может быть расширена с помощью коммуникационного и/или модуля расширения I/O.
 (1) Замените ● на 1 для заказа модуля с **релейными выходами** (например, SR3B101BD) или на 2 для заказа модуля с **транзисторными выходами**.



Модули расширения для реле Zelio Logic SR3B●●●●● (2)		Связь		Дискретные входы/выходы			Аналоговые вх./вых.
Сеть		Modbus	Ethernet	–			–
Кол-во входов/выходов		–	–	6	10	14	4
Кол-во входов	Дискретные	–	–	4	6	8	–
	Аналоговые (0...10 В, 0...20 мА, РТ100)	–	–	–	–	–	2 (1 РТ100 макс.)
Кол-во выходов	Релейные	–	–	2 релейных	4 релейных	6 релейных	–
	Аналоговые (0...10 В)	–	–	–	–	–	2
Размеры, Ш x Г x В (мм)		35.5x59.5x107.6		35.5x59.5x107.6	72x59.5x107.6		35.5x59.5x107.6
№ по каталогу	24 В пер. тока	–	–	SR3XT61B	SR3XT101B	SR3XT141B	–
	100...240 В пер. тока	–	–	SR3XT61FU	SR3XT101FU	SR3XT141FU	–
	12 В пост. тока	–	–	SR3XT61JD	SR3XT101JD	SR3XT141JD	–
	24 В пост. тока	SR3MBU01BD	SR3NET01BD	SR3XT61BD	SR3XT101BD	SR3XT141BD	SR3XT43BD

(2) Питание модулей расширения осуществляется через реле модульной серии Zelio Logic, к которому подключается.



Программное обеспечение и память	Программное обеспечение	Соединительные кабели			Беспровод. соединение	Резервная память
Описание	CD-диск для ПК (Windows 98, NT, 2000, XP, Vista) (3)	Последовател. ПК/Интеллектуальное реле	USB ПК/Интеллектуальное реле	XBT N/R интерфейс	Bluetooth интерфейс	EEPROM
№ по каталогу	SR2SFT01	SR2CBL01	SR2USB01	SR2CBL08	SR2BTC01	SR2MEM02

(3) CD-диск содержит: программное обеспечение Zelio Soft 2, библиотеку прикладных программ, самоучитель, инструкции по монтажу и руководство по эксплуатации. ПО Zelio Soft 2 можно также загрузить с сайта www.schneider-electric.com.

Средства коммуникации для SR2/SR3	Коммуникационный интерфейс	Модемы (4)		ПО для коммуникационного оборудования
Напряжение питания	12...24 В пост. тока	12...24 В пост. тока	12...24 В пост. тока	–
Описание	–	Аналоговый модем	GSM модем	CD-диск для ПК (Windows 98, NT, 2000, XP)
Размеры, Ш x Г x В (мм)	72x59.5x107.6	120.7x35x80.5	111x 25.5x54.5	–
№ по каталогу	SR2COM01	SR2MOD01	SR2MOD02	SR2SFT02

(4) Для использования необходим коммуникационный интерфейс SR2COM1.



Тип базового блока	Компактный Не расширяемый		Компактный Расширяемый		
	10	16	24	40	
Кол-во дискретных входов/выходов	10	16	24	40	
Кол-во дискретных входов (24 В пост. тока)	6, приёмник/источник	9, приёмник/источник	14, приёмник/источник	24, приёмник/источник	
Кол-во дискретных выходов	4 релейных (2 А)	7 релейных (2 А)	10 релейных (2 А)	14 релейных (2 А), 2 транзисторных (1 А)	
Тип подключения	Встроенная винтовая клеммная колодка				
Дополнительные модули расширения входов/выходов	–	–	4	7	
Счетчики	3 x 5 кГц, 1 x 20 кГц				
Позиционирование: выход ШИМ (функция PWM)	–			2 x 7 кГц	
Последовательные порты	1 x RS 485	1 x RS 485; дополнительно: 1 x RS 232C или RS 485			
Протокол	Modbus «ведущий/ведомый», ASCII, перераспределение входов/выходов				
Порт Ethernet	–	–	–	RJ45 Ethernet	
Размеры, Ш x Г x В	80 x 70 x 90 мм	80 x 70 x 90 мм	95 x 70 x 90 мм	157 x 70 x 90 мм	
№ по каталогу	Напряжение питания 100...240 В пер. тока	TWDLCAA10DRF	TWDLCAA16DRF	TWDLCAA24DRF	TWDLCAE40DRF (1)
	Напряжение питания 19.2...30 В пост. тока	TWDLCAA10DRF	TWDLCAA16DRF	TWDLCAA24DRF	TWDLCAE40DRF (1)
	Часы (опция)	TWDXCPRTC			
	Дисплей (опция)	TWDXCPODC			
	Карта памяти (опция)	TWDXCPMFK32 (3)			TWDXCPMFK64 (4)

(1) Выпускаются следующие базовые блоки с 40 входами/выходами без встроенного порта Ethernet: TWDLCAA40DRF и TWDLCAE40DRF.



Тип базового блока	Модульный			
Кол-во дискретных входов/выходов	20		40	
Кол-во дискретных входов (24 В пост. тока)	12, приёмник/источник	12, приёмник/источник	24, приёмник/источник	
Кол-во дискретных выходов	8 транзист., источник (0.3 А)	6 рел. (2 А) и 2 транз., источник (0.3 А)	16 транзист., источник (0.3 А)	
Тип подключения	Разъём HE 10	Съемная винтовая клеммная колодка	Разъём HE 10	
Дополнительные модули расширения входов/выходов	4	7	7	
Напряжение питания	24 В пост. тока			
Счетчики	2 x 5 кГц, 2 x 20 кГц			
Позиционирование: выход ШИМ (функция PWM) и генератор импульсов (функция PLS)	2 x 7 кГц			
Последовательные порты	1 x RS 485; дополнительно: 1 x RS 232C или RS 485			
Протокол	Modbus «ведущий/ведомый», ASCII, перераспределение входов/выходов			
Размеры, Ш x Г x В	35.4 x 70 x 90 мм	47.5 x 70 x 90 мм	47.5 x 70 x 90 мм	
№ по каталогу		TWDLMDA20DTK (2)	TWDLMDA20DRT	TWDLMDA40DTK (2)
	Часы (опция)	TWDXCPRTC		
	Дисплей (опция)	TWDXCPODM		
	Карта памяти (опция)	TWDXCPMFK32 (3)	TWDXCPMFK64 (4)	

(2) так же имеются модули с транзисторными выходами типа «приемник»: TWDLMDA20DUK и TWDLMDA40DUK.

(3) Резервное копирование, перенос данных.

(4) Расширение памяти, резервное копирование, перенос данных.



Тип модуля	Последовательный интерфейс			Адаптер последовательного интерфейса		
Физический уровень (не изолированный)	RS 232C	RS 485		RS 232C	RS 485	
Подключение	Разем мини-DIN		Винтовая клеммная колодка	Разем мини-DIN		Винтовая клеммная колодка
Протокол	Modbus «ведущий/ведомый», ASCII, перераспределение входов/выходов					
Совместимость базовых модулей Twido	Модульный базовый блок TWDLMDA			Компактный базовый блок TWDLCAA16/24DRF Модульный базовый блок через модуль TWDXCPODM		
№ по каталогу	TWDNOZ232D	TWDNOZ485D	TWDNOZ485T	TWDNAC232D	TWDNAC485D	TWDNAC485T



Тип модуля	Modem для Twido	Модуль расширения CANopen	Ethernet интерфейс	Модуль гальванической развязки Modbus	Соединительный модуль Modbus
Кол-во модулей	–	1	1	–	–
Подключение	–	SUB-D9	RJ45	RJ45	RJ45
Совместимость базовых модулей Twido	–	Базовый блок на 20, 24 или 40 входов/выходов	Все модели	Все модели	Все модели
№ по каталогу	SR2MOD03	TWDNCO1M	499TWD01100	TWDXCAISO	TWDXCAT3RJ

(1) Максимальное количество – 2 модуля, до 62 дискретных и 7 аналоговых ведомых устройств, интерфейс с AS/M3, (профиль S.7.4 не поддерживается).



Программное обеспечение	Программное обеспечение TwidoSuite	Соединительные кабели		Bluetooth® USB-адаптер	Bluetooth® шлюз
Применение	ПК с Windows XP или Vista	Twido/ПК USB-порт	Twido/ПК последоват. порт	Для ПК не оснащенного Bluetooth®	Для контроллера Twido
№ по каталогу	TWDBTFU10M	TSXCUSB485 TSXCRJMD25	TSXPCX1031	VW3A8115	VW3A8114



SoMachine



Тип базового блока	Компактный			
Количество дискретных входов/выходов	24 (съемная батарея заказывается отдельно)			
Напряжение питания	24 В пост. тока	100-240 В пер. тока	24 В пост. тока	100-240 В пер. тока
Кол-во дискретных входов (24 В пост. тока)	14, 8 из которых можно конфигурировать как высокоскоростные			
Кол-во дискретных выходов	10 транзисторных, 4 из которых можно конфигурировать как высокоскоростные	4 транзисторных + 6 релейных	10 транзисторных, 4 из которых можно конфигурировать как высокоскоростные	4 транзисторных + 6 релейных
Тип подключения	Съемные винтовые клеммные блоки (стандартные) Съемные пружинные клеммные блоки (опция)			
Дополнительные модули расширения входов/выходов	7 модулей: дискретные, аналоговые, счетные (до 3 высокоскоростных счетчика TM200HSC060●●), ведущий модуль AS-Interface (до 2 модулей TWDNOI10M3)			
Счетчики (32 бита)	8 x 100 кГц простых каналов, 4 x 100 кГц простых каналов + 1 x 100 кГц опережающих канала, или 2 x 100 кГц опережающих канала			
Перемещение или рефлексные функции	2 опережающих канала, PWM: 20 кГц, PTO: 100 кГц		4 опережающих канала HSC с рефлексными функциями: 100 кГц	
PID регулирование	Да			
Последовательные порты	1 последовательный порт RS 232/485 (SL1)		1 последовательный порт RS232/485 (SL1), 1 последовательный порт RS485 (SL2)	
CANopen	-		Master для макс. 16 «ведомых»	
Размеры, Ш x Г x В	157 x 86 x 118 мм			
№ по каталогу	TM238LDD24DT	TM238LDA24DR	TM238LFDC24DT	TM238LFAC24DR



Тип модуля	Счетчики	
Кол-во каналов	2 канала	
Макс. количество модулей на базовый блок	3	
Кол-во входов	6 на канал	
Кол-во выходов	2 на канал	
Счетчик	32 бита	
Частота	60 кГц	
Подключение	1 винтовая клемма на канал	1 пружинная клемма на канал
№ по каталогу	TM200HSC206DT	TM200HSC206DF



Дополнительные устройства	Ethernet интерфейс	Мультизагрузчик
Описание	Ethernet Modbus/TCP	Комплект: мультизагрузчик, кабель USB/mini-B USB, 2 батареи (типа AA/LR6)
Макс. количество модулей на базовый блок	1	-
№ по каталогу	499TWD01100	TM2USBABDEV1

(1) Рекомендуется использовать USB флеш-карту (поставляется отдельно).



Тип модуля		Аналоговые входы						
Кол-во входов		2 входа	2 входа	4 входа	8 входов	8 входов	8 входов	8 входов
Подключение		Съемная винтовая клеммная колодка						
Входы	Диапазоны напряжения и тока	Термопары типа K, J, T	0...10 В (1) 4...20 мА (2)	0...10 В (1) 0...20 мА (2) θ°C	0...10 В (1) 0...20 мА (2)	PTC/NTC	Термозонд Pt100 / Pt1000 -200...+600°C	
	Разрешение	12 бит (4096 точек)			10 бит (1024 точек)		12 бит (4096 точек)	
Напряжение питания		24 В пост. тока						
Размеры, Ш x Г x В		23.5 x 70 x 90 мм					39.1x70x90 мм	
№ по каталогу		TM2AMI2LT	TM2AMI2HT	TM2AMI4LT	TM2AMI8HT	TM2ARI8HT	TM2ARI8LT	TM2ARI8LRJ

(1) Не дифференциальные.
(2) Дифференциальные.



Тип модуля		Аналоговые выходы, входы/выходы (смешанные модули)				
Кол-во входов и/или выходов		1 выход	2 выхода	2 входа / 1 выход	2 входа / 1 выход	4 входа / 2 выхода
Подключение		Съемная винтовая клеммная колодка				
Входы	Диапазоны напряжения и тока	–	–	0...10 В (1) 4...20 мА (2)	Термопары типа K, J и T 3-wire Pt 100 thermal probe	0...10 В (1) 4...20 мА (2)
	Разрешение	–	–	12 бит (4096 точек)	12 бит (4096 точек)	12 бит (4096 точек)
Выходы	Диапазоны напряжения и тока	0...10 В (1) 4...20 мА (2)	± 10 В	0...10 В (1) 4...20 мА (2)	0...10 В (1) 4...20 мА (2)	0...10 В (1) 4...20 мА (2)
	Разрешение	12 бит	11 бит + сигнал	12 бит	12 бит	12 бит
Напряжение питания		24 В пост. тока				
Размеры, Ш x Г x В		23.5 x 70 x 90 мм				
№ по каталогу		TM2AMO1HT	TM2AVO2HT	TM2AMM3HT	TM2ALM3LT	TM2AMM6HT

(1) Не дифференциальные.
(2) Дифференциальные.



Тип модуля		Дискретные Входы/Выходы						
Кол-во входов и/или выходов		8	16	16	32	4 входа / 4 выхода	16 вх. / 8 вых.	
Подключение		Съемная винтовая клеммная колодка		HE10 терминал		Съемные винтовые клеммы	Несъемные пружинные клеммы	
№ по каталогу	Входы	24 В пост. тока, приемник	TM2DDI8DT	–	–	–	–	
		24 В пост. тока, приёмник/источник	–	TM2DDI16DT	TM2DDI16DK	TM2DDI32DK	–	
		120 В, приемник	TM2DAI8DT	–	–	–	–	
	Выходы	Релейные (2 А)	TM2DRA8RT	TM2DRA16RT	–	–	–	–
		Транзисторные, источник 0.5 А	TM2DDO8TT	–	–	–	–	–
		Транзисторные, источник 0.4 А	–	–	TM2DDO16TK	TM2DDO32TK	–	–
		Транзисторные, приемник 0.1 А	TM2DDO8UT	–	TM2DDO16UK	TM2DDO32UK	–	–
	Входы, 24 В пост. тока + Выходы, рел. 2 А		–	–	–	–	TM2DMM8DRT	TM2DMM24DRF



SoMachine













Тип контроллера		42 дискретных входа/выхода	42 дискретных входа/выхода и CANopen
Пользовательская память	ОЗУ	64 Мб	
	Флэш-память	128 Мб	
Время выполнения булевых инструкций		22 нс	
Размер пользовательской программы		128 К инструкций	
Источник питания		24 В пост. тока	
Входы	Дискретные	26 входов 24 В пост. тока, включая 8 входов счета (200 кГц)	
	Аналоговые	—	
Выходы	Транзисторные	16 выходов (0.5 А), включая 4 рефлексных выходы (100 кГц)	
	Релейные	—	
Дополнительные порты связи		—	
Тип	Мини-USB B	Для программирования с компьютера, на котором установлено ПО SoMachine	
	USB A	Подключение USB-накопителя для переноса программ, данных и/или обновления прошивки	
	RJ45 (MBS)	Последовательный канал RS232 Последовательный канал RS485 (подача питания 250 мА, 5 В на терминал оператора) Протоколы: ведущий/ведомый Modbus ASCII/RTU, ASCII (строка символов)	
	Разъем SUB-D (CAN0)	—	Ведущая шина CANopen (63 ведомых устройства)
	RJ45 (Ethernet)	Ethernet TCP, Ethernet IP, FTP, web-сервер, Ethernet Modbus TCP	
Макс. количество модулей расширения		250 модулей (локальных или удаленных) для дискретных входов/выходов, аналоговых или экспертных	
№ по каталогу		TM258LD42DT4L*	TM258LF42DT4L*

* 4 аналоговых входа и 2 PCI слота только в TM258L-42DT4L.

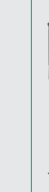
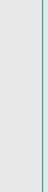

Тип контроллера		42 дискретных релейных входа/выхода и CANopen	66 дискретных входа/выхода и CANopen и 4 аналоговых входа
Пользовательская память	ОЗУ	64 Мб	
	Флэш-память	128 Мб	
Время выполнения булевых инструкций		22 нс	
Размер пользовательской программы		128 К инструкций	
Источник питания		24 В пост. тока	
Входы	Дискретные	26 входов 24 В пост. тока, включая 8 входов счета (200 кГц)	38 входов 24 В пост. тока, включая 8 входов счета (200 кГц)
	Аналоговые	—	4 аналоговых входа +10 В/-10 В, 4-20 мА/0-20 мА разрешение 12 бит
Выходы	Транзисторные	4 рефлексных выхода (100 кГц)	28 выходов (0.5 А), включая 4 рефлексных выхода (100 кГц)
	Релейные	12 релейных	—
Дополнительные порты связи		2 PCI слота для дополнительных функций связи	
Тип	Мини-USB B	Для программирования с компьютера, на котором установлено ПО SoMachine	
	USB A	Подключение USB-накопителя для переноса программ, данных и/или обновления прошивки	
	RJ45 (MBS)	Последовательный канал RS232 Последовательный канал RS485 (подача питания 250 мА, 5 В на терминал оператора) Протоколы: ведущий/ведомый Modbus ASCII/RTU, ASCII (строка символов)	
	Разъем SUB-D (CAN0)	Ведущая шина CANopen (63 ведомых устройства)	
	RJ45 (Ethernet)	Ethernet TCP, Ethernet IP, FTP, web-сервер, Ethernet Modbus TCP	
Макс. количество модулей расширения		250 модулей (локальных или удаленных) для дискретных входов/выходов, аналоговых или экспертных	
№ по каталогу		TM258LF42DR	TM258LF66DT4L

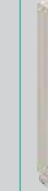

Тип модуля	Входы			Выходы			Входы Выходы
	Дискретные	Аналоговые		Дискретные		Аналоговые	
Кол-во входов	12, приемник	–	–	–	–	–	24
Кол-во выходов	–	–	–	12 источник	4 релейных	–	18
Кол-во входов	–	4	4	–	–	–	–
Кол-во выходов	–	–	–	–	–	4	–
Номинальное входное напряжение	24 В пост. тока	–	–	–	–	–	24 В пост. тока
Номинальное выходное напряжение	–	–	–	24 В пост. тока	30 В пост. тока/ 230 В пер. тока	–	24 В пост. тока
Тип	–	Термозонд	Напряжение/ ток	–	–	Напряжение/ ток	–
Электронные модули расширения (2)							–
	TM5ACBM11	TM5ACBM11	TM5ACBM11	TM5ACBM11	TM5ACBM12	TM5ACBM11	
Клеммные колодки (2)							–
	TM5ACTB12	TM5ACTB12	TM5ACTB12	TM5ACTB12	TM5ACTB32	TM5ACTB12	
№ по каталогу	TM5SDI12D	TM5SAI4PH	TM5SAI4L	TM5SDO12T	TM5SDO4R	TM5SAO4L	TM5C24D18T

(1) Контроллеры Modicon M258 и Modicon LMC058 позволяют организовать острова удаленных входов/выходов IP20 или IP67 с помощью шины расширения TM5. Для построения модульных систем Modicon TM7 (IP67) и Modicon TM5 (IP20) см. каталог MKP-CAT-MASTRUX-13 или на сайте www.schneider-electric.com.

(2) Заказываются отдельно.

Сделайте своё машинное оборудование более гибким, снизив при этом связанные с ним расходы

Гибкость и оптимизация затрат – главные преимущества решения для автоматизации, полностью адаптированного к Вашим потребностям. Наши модульные системы ввода/вывода Modicon™ OTB, TM5 и TM7 обеспечивают гибкость и предоставляют полную свободу при проектировании установок благодаря применению архитектур локального, дистанционного или распределённого автоматизированного управления. Вместе с нашим комплектом программных средств SoMachine™ эти системы являются частью нашей концепции Flexible Machine Control, позволяющей Вам добиться 100-процентной гибкости своего машинного оборудования. Flexible Machine Control – ключевой компонент нашего комплексного решения MachineStruxure™.

CANopen

Ethernet

MODBUS



Modicon OTB (IP 20)

Для простого оборудования:
до 248 входов/выходов

Простая и компактная, оптимизированная система ввода/вывода Modicon OTB обеспечит Вам сокращение затрат, гибкость в выборе размеров и простоту подключения.

CANopen



Modicon TM5 (IP 20)

Для сложных машин или установок:
до 2400 входов/выходов

Благодаря своей модульной структуре с возможностью развития, система Modicon TM5 обеспечит Вам гибкость, эффективность и модульность Вашего оборудования.

CANopen



Modicon TM7 (IP 67)

Для сложных машин или установок

Прочность конструкции и максимальная гибкость модульной системы ввода/вывода Modicon TM7 позволяет использовать её непосредственно в технологическом процессе или в неблагоприятных средах.

Modicon OTB

CANopen

Сеть Ethernet TCP/IP (2)

Сеть Modbus

Применение		Оптимальная система распределенного ввода/вывода (IP 20)
Совместимость		Логический контроллер Modicon M238 Контроллер с ЧМИ XBT GC, XBT GT/GK с функцией управления Карта контроллера Altivar IMC
Конфигурация с модулями расширения ввода/вывода	Типы модулей	Modicon TM2: Модули дискретного ввода/вывода Модули аналогового ввода/вывода Экспертные модули Модули общего распределения
	Кол-во входов/ выходов	На 1 интерфейсный модуль Modicon OTB: макс. 7 модулей Modicon TM2. В том числе: Модули дискретного ввода/вывода: Макс. 132 входа/выхода для модулей с винтовыми зажимами Макс. 188 входов/выходов для модулей с пружинными зажимами Макс. 244 входа/выхода для модулей с разъемом HE10 Модули аналогового ввода/вывода с винтовыми зажимами: макс. 7 x 8 входов, или 7 x 2 выхода, или 7 x (4вх./2вых.) Экспертные модули Модуль общего распределения
Встроенные входы/ выходы	Кол-во и тип (в зависимости от модели)	2 полупроводниковых выхода 24 В пост. тока 6 релейных выходов 30 В пост. тока / 240 В пер. тока 2 канала: 5 кГц / 20 кГц 2 канала с функцией ШИМ (PWM)

OTB1C0DM9LP

OTB1E0DM9LP

OTB1S0DM9LP

(1) За подробной информацией о модулях расширения ввода/вывода Modicon TM2 обращайтесь к следующей документации:
> Каталог решений MachineStruxure (MKTED211041EN), который также можно загрузить с сайта www.schneider-electric.com
> Брошюра Modicon M238 (DIA6ED1081201EN, MKP-BRC-M238-11)

Modicon TM5

CANopen

Применение		Производительная система распределенного ввода/вывода (IP 20)			
Совместимость		Логический контроллер Modicon M258 Контроллер перемещения Modicon LMC058			
Конфигурация с модулями расширения ввода/вывода	Типы модулей	Модули Modicon TM5 и/или Modicon TM7: Модули дискретного ввода/вывода Модули аналогового ввода/вывода Модули общего распределения (только TM5)			
	Кол-во входов/ выходов	На 1 интерфейсный модуль Modicon TM5: макс. 40 модулей TM5/TM7 В том числе: Модули дискретного ввода/вывода: макс. 240 входов и 240 выходов Модули аналогового ввода/вывода: 20 входов и 20 выходов Макс. удаление от шины расширения (TM5 или TM7): 2500 м Макс. расстояние между 2 островами модулей TM5: 100 м Макс. расстояние между 2 модулями TM7: 100 м Макс. расстояние между 1 островом TM5 и 1 модулем TM7: 100 м			
Типы отдельно заказываемых компонентов	Электронный интерфейс CANopen	Электронный модуль распредел.питания	Основание шины 24 DC	Клемная колодка	

TM5NCO1

TM5SPS3

TM5ACBN1

TM5ACTB12PS

Modicon TM7

CANopen

Применение		Производительная система распределенного ввода/вывода (IP 20)			
Совместимость		Логический контроллер Modicon M258 Контроллер перемещения Modicon LMC058			
Конфигурация с модулями расширения ввода/вывода	Типы модулей	Модули Modicon TM5 и/или Modicon TM7: Модули дискретного ввода/вывода Модули аналогового ввода/вывода Модули общего распределения (только TM5)			
	Кол-во входов/ выходов	Интерфейсный модуль Modicon TM7 CANopen: макс. 40 модулей TM5/TM7 В том числе: Модули дискретного ввода/вывода: макс. 240 входов и 240 выходов Модули аналогового ввода/вывода: 20 входов и 20 выходов Макс. удаление от шины расширения (TM5 или TM7): 2500 м Макс. расстояние между 2 островами модулей TM5: 100 м Макс. расстояние между 2 модулями TM7: 100 м Макс. расстояние между 1 островом TM5 и 1 модулем TM7: 100 м			
Макс. кол-во дискретных каналов		8 каналов, конфигурир. для ввода/вывода	16 каналов, конфигурир. для ввода/вывода	16 каналов, конфигурир. для ввода/вывода	
Каналы дискретного ввода/вывода	Разъем датчика	3-контактный гнездовой M8, 1 канал на разъем	3-контактный гнездовой M8, 1 канал на разъем	A-кодированный 5-контактный гнездовой M12, 2 канала на разъем	
	Разъем исполнит. устройства	3-контактный гнездовой M8, 1 канал на разъем	3-контактный гнездовой M8, 1 канал на разъем	A-кодированный 5-контактный гнездовой M12, 2 канала на разъем	
Питание интерфейсного модуля ввода/вывода	Входной разъем	4-контактный штыревой M8	4-контактный штыревой M8	4-контактный штыревой M8	
	Выходной разъем	4-контактный гнездовой M8	4-контактный гнездовой M8	4-контактный гнездовой M8	

OTB1C0DM9LP

OTB1E0DM9LP

OTB1S0DM9LP

(2) За подробной информацией о модулях расширения ввода/вывода Modicon TM5 и Modicon TM7 обращайтесь к следующей документации:
> Каталог решений MachineStruxure (MKTED211041EN), который также можно загрузить с сайта www.schneider-electric.com
> Брошюра Modicon M258 или Modicon LMC058 (DIA6ED1091008EN / DIA6ED1091009EN, MKP-BRC-M238-11)



Средства человеко- машинного интерфейса

Содержание

Magelis STO с графическим сенсорным экраном	I-2
Magelis STU с графическим сенсорным экраном	I-2
Magelis GXO с сенсорным экраном от 7" до 10"	I-3
Magelis GTO с сенсорным экраном от 3,5" до 12"	I-4
Magelis XBT GK с сенсорным экраном и клавиатурой	I-5
Magelis XBT GH с переносным сенсорным экраном 5.7"	I-6

Magelis STO с графическим сенсорным экраном



Тип		Характеристики				
Дисплей	Размер/разрешение ЖК экрана	3.4" (200 x 80 точек), монохромный STN LCD				
	Тип	Зеленый, оранжевый, красный	Белый, розовый, красный	Зеленый, оранжевый, красный		
Рабочая температура		0...50 °C				
Память	Приложение/Резерв	16MB/128KB				
	Расширение	Нет, только через USB флеш-карту				
Функции	Часы реального времени	Доступ к часам реального времени ПЛК				
	Макс. кол-во переменных	8000				
Протоколы других производителей		Siemens, Omron, Mitsubishi, Allen Bradley (Rockwell Automation), ABB и др.				
Связь	Порт Ethernet	Нет	Нет	x1 RJ45	x1 RJ45	Нет
	Последовательный порт	RS 232C/RS 485 (COM1)		Нет	Нет	Zelio Logic
	USB	USB Тип-A (2.0) x 1, USB mini-B (2.0) x 1				
Сменная батарея		Нет				
Размеры	Внешние Ш x В x Г (мм)	117 x 78 x 28				
	Монтажные вырезы Ш x В (мм)	105 x 66				
Напряжение питания		24 В пост. тока				
Сертификаты		EN, IEC, UL 508, ISA 12, 12, CSA, Marine Bridge & Deck (1), EAC				
№ по каталогу		HMISTO511	HMISTO512	HMISTO531	HMISTO532	HMISTO501

(1) Кроме HMISTO53.

Magelis STU с графическим сенсорным экраном



Тип		Характеристики			
Дисплей	Размер/разрешение ЖК экрана	3.5": 320 x 240 точек		5.7", 320 x 240 точек	
	Тип	65,536-цветной TFT			
		Стандарт	Без логотипа Schneider Electric	Стандарт	Без логотипа Schneider Electric
Рабочая температура		0...50 °C			
Память	Приложение/Резерв	32MB/64KB			
	Расширение	Нет, только через USB флеш-карту			
Функции	Часы реального времени	Доступ к часам реального времени ПЛК			
	Макс. кол-во переменных	8000			
Протоколы других производителей		Siemens, Omron, Mitsubishi, Allen Bradley (Rockwell Automation), ABB и др.			
Связь	Порт Ethernet	x1 RJ45			
	Последовательный порт	RS 232C/RS 485 (COM1)			
	USB	USB Тип-A (2.0) x 1, USB mini-B (2.0) x 1			
Сменная батарея		Нет			
Размеры	Внешние Ш x В x Г (мм)	Экран: 98 x 16 x 81		Экран: 163 x 17.5 x 129.5	
		Задний процессорный модуль: 118 x 30 x 98			
	Монтажные вырезы	Ø 22 мм			
Напряжение питания		24 В пост. тока			
Сертификаты		EN, IEC, UL 508, ISA 12,12,CSA , Marine Bridge & Deck, EAC			
№ по каталогу		HMISTU655	HMISTU655W	HMISTU855	HMISTU855W

Magelis GXO с сенсорным экраном 7" и 10"



Тип		Характеристики		
Дисплей	Размер / Разрешение ЖК экрана	7" / VGA		10" / VGA
	Тип (цветной дисплей)	TFT		
	Кол-во цветов	65536		
Функции	Представление переменных	Алфавитно-цифровое, растр., гистограмма, индикатор уровня, кнопка, свет. индикатор, циферблат, миг. индикатор, клавиатура		
	Тренды / Журналы аварийных сигналов	Есть, с журналом / Есть, встроенные		
Коммуникационные возможности	Последовательный порт	1 COM1 (RS 232) + 1 COM2 (RS 485)		
	Сети	Modbus		
Загружаемые протоколы	Mitsubishi (Melsec), Omron (Sysmac), Rockwell Automation (Allen Bradley), Siemens (Simatic) Uni-TE, Modbus TCP/IP			
ПО для разработки	Vijeo Designer Limited Edition (Demo) V6.1 и более поздние			
Размеры Ш x Г x В (мм)	207.8 x 59.8 x 153.2		275.8 x 59.8 x 206.8	
Совместимость с ПЛК	Twido, Modicon TSX Micro, Modicon Premium, Modicon Quantum, Modicon M238, Modicon M258, Modicon LMC058, Modicon M168, Modicon M340			
Часы реального времени	Нет	Есть		
Слот для карт памяти Compact Flash	Есть			
Порт USB типа А	Нет	1	1	
Порт USB типа мини В	1			
Видеовход	Нет	Нет		Есть
Встроенный порт Ethernet TCP/IP	Нет			
Напряжение питания	24 В ---			
№ по каталогу	HMIGXO3501	HMIGXO3502	HMIGXO5502	

Magelis GTO с сенсорным экраном от 3,5" до 12"



Тип		Характеристики (65 536 цветной TFT сенсорный)			
		3.5": 320 x 240 точек		5.7": 320 x 240 точек	
Степень защиты	Лицевая панель	Стандартная, IP65			
Специальное покрытие		Нет			
Рабочая температура		0...50 °C		0...55 °C	
Память	Приложение/Резерв	64MB/128KB	96MB/512KB	64MB/128KB	96MB/512KB
	Расширение	Нет, только через USB флеш-карту			SD-карта
Функции	Часы реального времени	Да, встроенные			
	Макс. кол-во переменных	8000			
Протоколы других производителей		Siemens, Omron, Mitsubishi, Allen Bradley (Rockwell Automation), ABB и др.			
Связь	Порт Ethernet	Нет	x1 RJ45	Нет	x1 RJ45
	Последовательный порт	RS 232C (COM1) и RS 485 (COM2) (1)			
	USB	USB Тип-A (2.0) x 1, USB mini-B (2.0) x 1			
Размеры	Внешние/Монтажные вырезы Ш x В x Г (мм)	132 x 106 x 42 / 118.5 x 92.5		169.5 x 137 x 59.5 / 156 x 123.5	
		Сертификаты			
№ по каталогу	24 В пост. тока	HMI GTO1300	HMI GTO1310	HMI GTO2300	HMI GTO2310

(1) COM1 только (RS232C/RS485) в HMI GTO1310; (2) Кроме GTO●●●5.

Аксессуары

Защитные листы экрана (5 шт. в упаковке)	HMI ZG60	HMI ZG62
Пластиковые накладки для тяжелых условий (IP67)	HMI ZECOV1	HMI ZECOV2



7.0": 800 x 480 точек	7.5": 640 x 480 точек	10.4": 640 x 480 точек	12.1": 800 x 600 точек	5.7": 320 x 240 точек	10.4": 640 x 480 точек	12.1": 800 x 600 точек
Стандартная, IP65				Сталь, IP66K		
Нет				Да		
0...50 °C		0...55 °C				
96MB/512KB						
SD-карта						
Да, встроенные						
8000						
Siemens, Omron, Mitsubishi, Allen Bradley (Rockwell Automation), ABB и др.						
x1 RJ45						
RS 232C (COM1) и RS 485 (COM2) (1)						
USB Тип-A (2.0) x 1, USB mini-B (2.0) x 1						
218 x 173 x 60 / 204.5 x 159.5		272.5 x 214.5 x 57 / 259 x 201	315 x 241 x 56 / 301.5 x 227.5	213.5 x 181 x 59.5 / 195 x 162.5	316.5 x 258.5 x 57 / 298 x 240	359 x 285 x 56 / 340.5 x 266.5
EN, IEC, UL 508, ISA12,12, CSA, ATEX Zone2/22, Marine Bridge & Deck (2), ГОСТ						
HMI GTO3510	HMI GTO4310	HMI GTO5310	HMI GTO6310	HMI GTO2315	HMI GTO5315	HMI GTO6315

HMI ZG63	HMI ZG64	HMI ZG65	HMI ZG66	HMI ZG62	HMI ZG65	HMI ZG66
HMI ZECOV4	HMI ZECOV4	HMI ZECOV5	HMI ZECOV6	–	–	–

Magelis XBT GK с сенсорным экраном и клавиатурой



Тип		Характеристики (65,536-цветной, сенсорный TFT)	
		5.7", 320 x 240 точек	10.4": 640 x 480 точек
Ввод данных	Динамические клавиши с LED	14	18
	Статические функциональные кнопки	10 + сменные надписи	12 + сменные надписи
	Служебные/Алфавитно-цифровые клавиши	8 / 12	
	Промышленный манипулятор-указатель	Да, типа Мышь	
Рабочая температура		0...50 °C	
Память	Приложение/Резерв	16MB/512KB	32MB/512KB
	Расширение	Compact Flash-карта	
Функции	Часы реального времени	Да, встроенные	
	Макс. кол-во переменных	8000	
	Функция управления	Да, с модулем CANopen Master (программируется в ПО SoMachine)	
Протоколы других производителей		Siemens, Omron, Mitsubishi, Allen Bradley (Rockwell Automation), ABB и др.	
Связь	Порт Ethernet	x1 RJ45	
	Последовательный порт	RS232/RS422/RS485 (COM1) + RS485 (COM2)	
	Дополнительные протоколы	Profibus DP, DeviceNet, Modbus Plus, FIPWAY, FIPIO	
	USB	USB Тип-A (1.1) x 1	USB Тип-A (1.1) x 2
Размеры	Внешние/Монтажные вырезы	220.3 x 265 x 60.3 / 209 x 243	296 x 332 x 72.7 / 285 x 309
	Ш x В x Г (мм)		
Сертификаты		EN, IEC, UL 508, ISA 12,12, CSA, ГОСТ	
№ по каталогу	24 В пост. тока	XBTGK2330	XBTGK5330
Аксессуары			
Защитные листы экрана (5 шт. в упаковке)		XBT ZG68	XBT ZG69

Magelis XBT GH с переносным сенсорным экраном 5.7"



Тип		Характеристики (65,536-цветной сенсорный TFT) 5.7", 320 x 240 точек	
Ввод данных	Функциональные кнопки	11 / 1 с подсветкой LED (подтверждение ввода с экрана)	
Компоненты безопасности	Кнопочный выключатель	Да для ВКЛ./ВЫКЛ.	Да
	3-позиционный переключатель	Да, сигнал ОК только в среднем положении	Да
	Кнопка аварийного останова	Да, красный с 2 контактами безопасности и 1 доп. контактом	Нет
Рабочая температура		0...50 °C	
Память	Приложение/Резерв	32MB/512KB	
	Расширение	Compact Flash-карта	
Функции	Часы реального времени	Да, встроенные	
	Макс. кол-во переменных	8000	
Протоколы других производителей		Siemens, Omron, Mitsubishi, Allen Bradley (Rockwell Automation), ABB и др.	
Связь	USB	USB Тип-A (1.1) x 1	
Размеры	Внешние Ш x В x Г (мм)	224 x 174 x 87.1	
Сертификаты		EN, IEC, UL 508	
№ по каталогу	24 В пост. тока	XBT GH2460	XBT GH2460B
Кабели		Положение через распределительную коробку	
Длина		3 м	5 м
№ по каталогу		XBTZGHL3	XBTZGHL5
			XBTZGHL10
Монтажная коробка		Подключение к ПЛК	
Связь		1 SubD9 (RS232 / RS422 - RS 425) последовательный порт, 1 Ethernet RJ45 IEEE 802.3 10/100 T-BASE	
Подключение	32-контактный разъем	Кабель 3 или 10 м	
	24-контактный разъем	Для питания 24 В пост. тока, состояния I/O компонентов	
№ по каталогу		XBTZGJBOX	

Больше аксессуаров (кабели, карты памяти, защитные листы и пр.) можно найти в каталогах соответствующих продуктов и на сайте schneider-electric.ru.



Источники питания и трансформаторы

Содержание

Трансформаторы для систем автоматизации ABL6, ABL7	J-2
Блоки питания серий Modular ABL8, Dedicated ABL1	J-3
Блоки питания серий Optimum ABL8, Slim ABL4	J-4
Функциональные модули	J-5

Трансформаторы для систем автоматизации ABL6, ABL7



Тип трансформатора		Универсальная серия, двойная обмотка, рабочая температура до +60°C									
		+60°C								+50°C	
Номинальное напряжение на входе		230/400 В пер. тока (± 15 В), 1 фаза									
Сертификаты		CE us, ENEC, ГОСТ									
Номинальная мощность / Ток		25 BA	40 BA	63 BA	100 BA	160 BA	250 BA	320 BA	400 BA	630 BA	1000 BA
Индикация		Светодиодные индикаторы наличия напряжения на входе								Нет	
Монтаж (мм)		DIN-рейка 35x15 мм или крепление винтами к панели					Крепление винтами к панели				
№ по каталогу		ABT7PDU●●●(1)								ABT7TDU· · · (1)	
Номинальное напряжение на выходе	24/48 В	002B	004B	006B	010B	016B	025B	032B	040B	063B	100B
	115/230 В	002G	004G	006G	010G	016G	025G	032G	040G	063G	100G

(1) Вместо точек следует указать код из таблицы, соответствующей напряжению и мощности (например: ABT7PDU002G).



Тип трансформатора		Оптимальная серия, одинарная обмотка, рабочая температура до +50°C									
Номинальное напряжение на входе		230/400 В пер. тока (± 15 В), 1 фаза									
Сертификаты		CE us, ENEC, ГОСТ									
Номинальная мощность		25 BA	40 BA	63 BA	100 BA	160 BA	250 BA	400 BA	630 BA	1000 BA	
Монтаж (мм)		Крепление винтами к панели									
№ по каталогу		ABL6TS●●●(2)									
Номинальное напряжение на выходе	24 В	02B	04B	06B	10B	16B	25B	40B	63B	100B	
	115 В	02G	04G	06G	10G	16G	25G	40G	63G	100G	
	230 В	02U	04U	06U	10U	16U	25U	40U	63U	100U	

(2) Вместо точек следует указать код из таблицы, соответствующей напряжению и мощности (например: ABL6TS02G).



Тип трансформатора		Оптимальная серия, одинарная обмотка, рабочая температура до +40°C						
Номинальное напряжение на входе		230 В пер. тока (± 15 В), 1 фаза						
Сертификаты		CE, ГОСТ						
Номинальная мощность / Ток		40 BA	63 BA	100 BA	160 BA	250 BA	320 BA	400 BA
Монтаж (мм)		Крепление винтами к панели						
№ по каталогу		ABT7ESM●●●(3)						
Номинальное напряжение на выходе	24 В	004B	006B	010B	016B	025B	032B	040B

(3) Вместо точек следует указать код из таблицы, соответствующей напряжению и мощности (например: ABT7ESM004B).

Блоки питания серий Modular ABL8, Dedicated ABL1



Тип	7 - 60 Вт, 1 фаза					
Номинальное напряжение на входе	100...240 В пер. тока					
Номинальное напряжение на выходе	24 В			5 В		12 В
Номинальная мощность / Ток	7.5 Вт / 0.3 А	15 Вт / 0.6 А	30 Вт / 1.2 А	60 Вт / 2.5 А	20 Вт / 4 А	25 Вт / 2 А
Сброс	Автоматический					
Соответствие МЭК 61000-3-2	Нет					
Сертификаты	cULus, cCSAus, TUV, CE, C-Tick, ГОСТ					
Размеры Ш x Г x В (мм)	36 x 59 x 90		54 x 59 x 90	72 x 59 x 90	54 x 59 x 90	
Монтаж (мм)	DIN-рейка 35x7.5 или 35x15 мм или крепление винтами к панели					
№ по каталогу	ABL8MEM24003	ABL8MEM24006	ABL8MEM24012	ABL7RM24025	ABL8MEM05040	ABL8MEM12020



Тип	60 Вт - 240 Вт, специальная серия						
Номинальное напряжение на входе	85... 264 В пер. тока			85... 132 В пер. тока/170... 264 В пер. тока			
Номинальное напряжение на выходе	12 В пост. тока		24 В пост. тока		24 В пост. тока		
Номинальная мощность / Ток	60 Вт / 5 А	100 Вт / 8.3 А	60 Вт / 2.5 А	100 Вт / 4.2 А	150 Вт / 6.2 А	240 Вт / 10 А	
Сертификаты	UL, с CSA us, CE, Ctick, ГОСТ						
Размеры Ш x Г x В (мм)	150 x 38 x 98	200 x 38 x 98	150 x 38 x 98	200 x 38 x 98	200 x 50 x 98	200 x 65 x 98	
Монтаж (мм)	Крепление к панели винтами, с помощью скобы ABL1A01 (1), на DIN-рейку 35 мм с помощью панели ABL1A02 (1)						
№ по каталогу	Без фильтра	ABL1REM12050	—	ABL1REM24025	ABL1REM24042	ABL1REM24062	ABL1REM24100
	С фильтром (2)	—	ABL1RPM12083	—	ABL1RPM24042	ABL1RPM24062	ABL1RPM24100

(1) Заказывается отдельно.

(2) Для защиты от гармоник согласно МЭК/EN 61000-3-2.

Блоки питания серий Optimum ABL8, Slim ABL4



Тип	60 - 144 Вт, 1 фаза			
Номинальное напряжение на входе	100... 240 В пер. тока			
Номинальное напряжение на выходе	24 В	12 В	60 В	48 В
Номинальная мощность / Ток	72 Вт / 3 А	120 Вт / 5 А	60 Вт / 5 А	144 Вт / 2.5 А
Сброс	Автоматический		Автоматический или ручной	
Соответствие МЭК 61000-3-2	Нет		Да	
Сертификаты	cULus, cCSAus, TUV, CE, C-Tick, ГОСТ			
Размеры Ш x Г x В (мм)	27 x 120 x 120	54 x 120 x 120		
Монтаж (мм)	DIN-рейка 75x7.5, 35x7.5 или 35x15 мм			
№ по каталогу	ABL8REM24030	ABL8REM24050	ABL7RP1205	ABL7RP4803



Тип	85 - 480 Вт, 1 фаза			
Номинальное напряжение на входе, пер. ток	120... 230 В, 50/60 Гц		120 / 230 В	
Номинальное напряжение на выходе, пост. ток	100... 370 В		300... 350 В	
Регулировка выходного напряжения	23... 27.5 В		24... 28 В	
Номинальная мощность / Ток	84 Вт / 3.5 А	120 Вт / 5 А	240 Вт / 10 А	480 Вт / 20 А
Разрешенный пусковой ток	6 А в течение 30 с	8 А в течение 30 с	15 А в течение 30 с	30 А в течение 5 с
Сброс после перегрузки	Автоматический			
Реле диагностики (выходное напряжение > 21.6 В)	Да			
Монтаж (мм)	DIN-рейка 35x7.5 мм			
Размеры Ш x Г x В (мм)	39 x 115 x 134		64 x 140 x 139	80 x 127 x 146
№ по каталогу	ABL4RSM24035	ABL4RSM24050	ABL4RSM24100	ABL4RSM24200



Тип	480 - 960 Вт, 3 фазы		
Номинальное напряжение на входе, пер. ток	400 ... 500 В, 50/60 Гц		
2-фазное подключение	Возможно при значении выходного тока = 75 % от номинального выходного значения		
Номинальное напряжение на выходе	24 В		
Номинальная мощность / Ток	480 Вт / 20 А	720 Вт / 30 А	960 Вт / 40 А
Разрешенный пусковой ток	30 А в течение 5 с	45 А в течение 5 с	60 А в течение 5 с
Сброс после перегрузки	Автоматический		
Реле диагностики	Да		
Монтаж (мм)	DIN-рейка 35x7.5 мм		
Размеры Ш x Г x В (мм)	80 x 127 x 146		
№ по каталогу	ABL4WSR24200	ABL4WSR24300	ABL4WSR24400

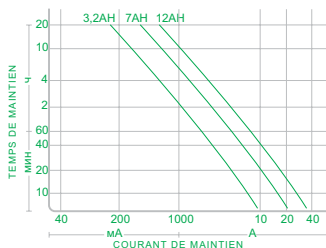

Тип модуля	Модуль для защиты от кратковременного и длительного исчезновения напряжения (1)		
Совместимость	Рекомендуется подключать к выходам источников питания Slim ABL4WSR24●●●		
Технология	Буферный модуль	Модуль управления и аккумуляторный модуль	
Номинальный ток	40 А	20 А	40 А
Время поддержания тока 1 А	Типовое 2 с	Регулируемое от 10 с до 24 ч (в зависимости от АКБ)	
Время поддержки макс. тока	Типовое 100 мс	Регулируемое от 10 с до 30 мин (в зависимости от АКБ)	Регулируемое от 10 с до 10 мин (в зависимости от АКБ)
Сертификаты	cCSAus, CB scheme, CE, ГОСТ		
Размеры Ш x Г x В (мм)	85 x 140 x 146	86 x 175 x 143	86 x 175 x 143
Монтаж (мм)	DIN-рейка 35x7.5 или 35x15 мм (1)		
№ по каталогу модуля управления	ABL8BUF24400	ABL8BBU24200	ABL8BBU24400
№ по каталогу аккумуляторного модуля	3,2 А/ч (2)	–	ABL8BPK24A03
	7 А/ч (2)	–	ABL8BPK24A07
	12 А/ч (2)	–	ABL8BPK24A12

(1) Для всех аккумуляторных модулей, кроме модулей на 7 А/ч и 12 А/ч. Аккумуляторный модуль на 3.2 А/ч с комплектом ABL1A02.

(2) АКБ выбирается по графику.



Тип модуля	Модуль резервирования
Совместимость	Подключение двух источников питания с выходным током до 20 А (1 источник питания с выходным током 40 А)
Номинальное напряжение на выходе	24 В
Номинальный ток	40 А
Сертификаты	cCSAus, CB scheme, CE, ГОСТ
Размеры Ш x Г x В (мм)	44 x 140 x 146
Монтаж (мм)	DIN-рейка 35x7.5 или 35x15 мм
№ по каталогу	ABL8RED24400

Тип модуля	Модуль селективной защиты
Совместимость	Рекомендуется подключать к выходам источников питания Slim ABL8RPS24100●●●, ABL8RPM24200●●●, ABL8WPS24●●●, ABL4RSM24●●● и ABL4WSR24●●●
Номинальный ток	10 А на канал
Уставки срабатывания	1 / 2.5 / 4 / 5 / 7 / 8 / 10 А
Кол-во каналов	4
Реле диагностики	Да
Ручной выключатель канала питания	Двухпозиционный
Сертификаты	cCSAus, CB scheme, CE, ГОСТ
Размеры (мм)	71 x 109 x 110
Монтаж (мм)	DIN-рейка 35x7.5 или 35x15 мм или крепление винтами к панели
№ по каталогу	ABL8PRP24100



Конденсаторы низкого напряжения

Содержание

EasyCan	2
EasyCan + антирезонансный дроссель + контактор + автоматический выключатель	6

Безопасное, надежное, высокоэффективное решение для коррекции коэффициента мощности в стандартных условиях эксплуатации.

Слайд 1 из 2 | EasyCan 1000



EasyCan

Условия эксплуатации

- Сети с незначительными нелинейными нагрузками: ($N_{\text{н}} \leq 10\%$).
- Значительный уровень гармонических искажений.
- Стандартная рабочая температура: до 55 °С.
- Нормальная частота коммутации: до 5 000 раз в год.
- Максимальный ток (включая гармоники): $1.5 \times I_{\text{н}}$.

Простой монтаж и обслуживание

- Оптимизированная геометрическая форма конденсатора (небольшие размеры и вес).
- Обновленные клеммы CLAMPITTE, обеспечивающие надежное присоединение кабелей.
- 1 точка для крепления и заземления.
- Одновременное отключение 3 фаз конденсатора при окончании срока службы.

Безопасность

- Самовосстановление диэлектрика.
- Предохранитель с мембраной избыточного давления во всех трех фазах.
- Встроенный разрядный резистор.
- Уникальные клеммы CLAMPITTE для предотвращения случайного прикосновения к токоведущим частям (для конденсаторов от 10 до 30 кВАр)

Технология

Три однофазных конденсатора, собранных в оптимизированную конструкцию. В конденсаторах в качестве диэлектрика используется металлизированная полипропиленовая пленка с утолщенной металлизацией кромок и специальным профилем металлизации, что усиливает способность диэлектрика к самовосстановлению.

Активные элементы конденсатора герметизированы полиуретановой смолой специальной рецептуры (не содержащей ПХБ), которая обеспечивает термостойкость и надежный отвод тепла из внутренней части конденсатора.

Уникальные клеммы CLAMPITTE обеспечивают защиту от прикосновения к токоведущим частям. Они объединены с разрядными резисторами, предоставляют удобный доступ для подключения кабеля и не допускают ослабления соединений. Конструкция клемм обеспечивает постоянное поддержание момента затяжки соединения.

Батареи меньшей номинальной мощности оборудуются двойной клеммой FASTON и соединительными проводами.

Преимущества

- Простой монтаж.
- Надежность и безопасная эксплуатация.
- Удобство обслуживания.



Технические характеристики

Общие характеристики

Соответствие стандарту	МЭК 60831-1/2	
Диапазон напряжения	230 - 525 В	
Частота	50 / 60 Гц	
Диапазон мощности	1 - 30 кВАр	
Потери (в диэлектрике)	< 0.2 Вт / кВАр	
Потери (общие)	< 0.5 Вт / кВАр	
Допустимое отклонение емкости	-5 %, +10 %	
Испытание повышенным напряжением	Между выводами	2.15 x U _N (пер. ток), 10 с
	Между выводами и корпусом	3 кВ (пер. ток), 10 с или 3.66 кВ (пер. ток), 2 с
	Импульсное напряжение	8 кВ
Разрядный резистор	Встроенный, стандартное время разряда 60 с	

Условия эксплуатации

Температура окружающей среды	От -25 до 55 °C (класс D)
Относительная влажность воздуха	95 %
Высота над уровнем моря	2,000 м
Допустимое повышенное напряжение	1.1 x U _N (8 ч в сутки)
Длительно выдерживаемый ток	До 1.5 x I _N
Максимальный пусковой ток	200 x I _N
Макс. кол-во операций коммутации	До 5 000 в год
Средний срок эксплуатации	До 100 000 ч
Содержание гармоник	N _{LL} ≤ 10 %

Монтаж

Положение для монтажа	Вертикальное и горизонтальное, установка внутри помещения
Крепление	Резьбовой вывод M12 снизу
Заземление	
Клеммы	CLAMPITTE – трехполюсная клемма с защитой от прикосновения к токоведущим частям или двойная клемма FAST-ON для конденсаторов меньшей мощности

Безопасность

Безопасность	Самовосстанавливающийся диэлектрик + предохранитель с мембраной избыточного давления + разрядный резистор
Степень защиты	IP20 для клемм fast-on и clamptite

Конструкция

Корпус	Цилиндр из экструдированного алюминия
Диэлектрик	Металлизированная полипропиленовая пленка с напылением из Zn/Al сплава. Специальный профиль металлизации и удельного сопротивления, волнообразная обрезка кромок пленки
Пропитка	Вязкая (сухая) полиуретановая смола без ПХБ

Номинальное напряжение 380/400/415 В										
50 Гц				60 Гц				μF (X3)	Код корпуса	№ по каталогу
Q _N (кВАр)		I _N (А)		Q _N (кВАр)		I _N (А)				
380 В	400 В	415 В	при 400 В	380 В	400 В	415 В	при 400 В			
0.9	1.0	1.1	1.4	1.1	1.2	1.3	1.7	6.6	EC	BLRCS010A012B40
1.5	1.7	1.8	2.5	1.8	2.0	2.2	2.9	11.3	DC	BLRCS017A020B40
1.8	2.0	2.2	2.9	2.2	2.4	2.6	3.5	13.3	DC	BLRCS020A024B40
2.3	2.5	2.7	3.6	2.7	3.0	3.2	4.3	16.6	DC	BLRCS025A030B40
2.7	3.0	3.2	4.3	3.2	3.6	3.9	5.2	19.9	DC	BLRCS030A036B40
3.8	4.2	4.5	6.1	4.5	5.0	5.4	7.3	27.8	DC	BLRCS042A050B40
4.5	5.0	5.4	7.2	5.4	6.0	6.5	8.7	33.1	HC	BLRCS050A060B40
5.7	6.3	6.8	9.1	6.8	7.5	8.1	10.9	41.8	HC	BLRCS063A075B40
6.8	7.5	8.1	10.8	8.1	9.0	9.7	13.0	49.7	HC	BLRCS075A090B40
7.5	8.3	8.9	12.0	9.0	10.0	10.7	14.4	55.0	LC	BLRCS083A100B40
9.4	10.4	11.2	15.0	11.3	12.5	13.4	18.0	68.9	MC	BLRCS104A125B40
11.3	12.5	13.5	18.0	13.5	15.0	16.1	21.7	82.9	NC	BLRCS125A150B40
12.5	13.9	15.0	20.1	15.1	16.7	18.0	24.1	92.1	NC	BLRCS139A167B40
13.5	15.0	16.1	21.7	16.2	18.0	19.4	26.0	99.4	NC	BLRCS150A180B40
15.1	16.7	18.0	24.1	18.1	20.0	21.6	28.9	110.7	SC	BLRCS167A200B40
18.1	20.0	21.5	28.9	21.7	24.0	25.8	34.6	132.6	SC	BLRCS200A240B40
18.8	20.8	22.4	30.0	22.5	25.0	26.9	36.0	137.9	SC	BLRCS208A250B40
20.0	22.2	23.9	32.0	24.0	26.6	28.7	38.4	147.0	SC	BLRCS222A266B40
22.6	25.0	26.9	36.1	27.1	30.0	32.3	43.3	165.7	SC	BLRCS250A300B40
25.0	27.7	29.8	40.0	30.0	33.2	35.8	48.0	184.0	VC	BLRCS277A332B40

Номинальное напряжение 440 В										
50 Гц				60 Гц				μF (X3)	Код корпуса	№ по каталогу
Q _N (кВАр)			I _N (A)	Q _N (кВАр)			I _N (A)			
400 В	415 В	440 В	при 440 В	400 В	415 В	440 В	при 440 В			
2.5	2.7	3.0	2.5	3.0	3.2	3.6	2.9	16.4	DC	BLRCS030A036B44
4.1	4.4	5.0	3.6	5.0	5.3	6.0	4.3	27.4	HC	BLRCS050A060B44
6.2	6.7	7.5	4.3	7.4	8.0	9.0	5.2	41.1	HC	BLRCS075A090B44
8.3	8.9	10.0	4.8	9.9	10.7	12.0	5.7	54.8	LC	BLRCS100A120B44
10.3	11.1	12.5	6.1	12.4	13.3	15.0	7.3	68.5	NC	BLRCS125A150B44
11.8	12.7	14.3	7.2	14.2	15.3	17.2	8.7	78.3	NC	BLRCS143A172B44
12.4	13.3	15.0	9.1	14.9	16.0	18.0	10.9	82.2	NC	BLRCS150A180B44
14.0	15.0	16.9	10.8	16.8	18.0	20.3	13.0	92.6	SC	BLRCS169A203B44
15.0	16.2	18.2	12.0	18.0	19.4	21.8	14.4	99.7	SC	BLRCS182A218B44
16.5	17.8	20.0	15.0	19.8	21.4	24.0	18.0	109.6	SC	BLRCS200A240B44
20.7	22.2	25.0	21.7	24.8	26.7	30.0	26.0	137.0	SC	BLRCS250A300B44
23.6	25.4	28.5	24.1	28.3	30.4	34.2	28.9	156.1	SC	BLRCS285A342B44
25.0	27.0	30.3	28.9	30.0	32.3	36.4	34.6	166.0	SC	BLRCS303A364B44

Номинальное напряжение 480 В										
50 Гц				60 Гц				μF (X3)	Код корпуса	№ по каталогу
Q _N (кВАр)			I _N (A)	Q _N (кВАр)			I _N (A)			
400 В	415 В	480 В	при 480 В	400 В	440 В	480 В	при 480 В			
2.9	3.1	4.2	5.1	3.5	4.2	5.0	6.1	19.3	DC	BLRCS042A050B48
4.7	5.0	6.7	8.1	5.6	6.8	8.0	9.7	30.8	HC	BLRCS067A080B48
5.1	5.5	7.5	8.9	6.2	7.5	9.0	10.7	34.1	HC	BLRCS075A090B48
6.1	6.6	8.8	10.6	7.3	8.9	10.6	12.7	40.5	LC	BLRCS088A106B48
7.2	7.8	10.4	12.5	8.7	10.5	12.5	15.0	47.9	MC	BLRCS104A125B48
8.7	9.3	12.5	15.0	10.4	12.6	15.0	18.0	57.5	NC	BLRCS125A150B48
10.0	10.8	14.4	17.3	12.0	14.5	17.3	20.8	66.3	NC	BLRCS144A173B48
10.8	11.6	15.5	18.6	12.9	15.6	18.6	22.4	71.4	NC	BLRCS155A186B48
11.8	12.7	17.0	20.4	14.2	17.1	20.4	24.5	78.3	NC	BLRCS170A204B48
12.9	13.9	18.6	22.4	15.5	18.8	22.3	26.9	85.6	SC	BLRCS186A223B48
14.4	15.5	20.8	25.0	17.3	21.0	25.0	30.0	95.7	SC	BLRCS208A250B48
17.9	19.3	25.8	31.0	21.5	26.0	31.0	37.2	118.8	SC	BLRCS258A310B48
20.0	21.5	28.8	34.6	24.0	29.0	34.6	41.6	132.6	VC	BLRCS288A346B48
21.9	23.5	31.5	37.9	26.3	31.8	37.8	45.5	145.0	VC	BLRCS315A378B48
23.5	25.3	33.9	40.8	28.3	34.2	40.7	48.9	156.1	XC	BLRCS339A407B48

Номинальное напряжение 525 В										
50 Гц				60 Гц				μF (X3)	Код корпуса	№ по каталогу
Q _N (кВАр)			I _N (A)	Q _N (кВАр)			I _N (A)			
415 В	480 В	525 В	при 525 В	400 В	480 В	525 В	при 525 В			
3.1	4.2	5.0	5.5	3.5	5.0	6.0	6.6	19.2	HC	BLRCS050A060B52
6.6	8.9	10.6	11.7	7.4	10.6	12.7	14.0	40.8	MC	BLRCS106A127B52
7.8	10.4	12.5	13.7	8.7	12.5	15.0	16.5	48.1	NC	BLRCS125A150B52
9.6	12.9	15.4	16.9	10.7	15.4	18.5	20.3	59.3	NC	BLRCS154A185B52
12.5	16.7	20.0	22.0	13.9	20.1	24.0	26.4	77.0	SC	BLRCS200A240B52
15.6	20.9	25.0	27.5	17.4	25.1	30.0	33.0	96.2	SC	BLRCS250A300B52

EasyCap + антирезонансный дроссель + контактор + автоматический выключатель

PE30154_LB1_1.jpg



Сеть 400 В, 50 Гц, Напряжение конденсатора 480 В, Расстройка фильтра 5.7 % / 7 %						
Эффект. мощность (кВАр)	Q _N при 480 В	№ по каталогу конденсатора	5.7% fr = 210 Гц	7% fr = 190 Гц	№ по кат. спец. контактора для конденсатора	№ по кат. силового контактора (I _{cu} =36 кА)
			№ по кат. дросселя	№ по кат. дросселя		
6.5	8.8	BLRCS088A106B48 × 1	LVR05065A40T x 1	LVR07065A40T x 1	LC1D12 × 1	LV510330 × 1
12.5	17	BLRCS170A204B48 × 1	LVR05125A40T x 1	LVR07125A40T x 1	LC1D18 × 1	LV510331 × 1
25	33.9	BLRCS339A407B48 × 1	LVR05250A40T x 1	LVR07250A40T x 1	LC1D32 × 1	LV510334 × 1
50	67.9	BLRCS339A407B48 × 2	LVR05500A40T x 1	LVR07500A40T x 1	LC1D80 × 1	LV510337 × 1
100	136	BLRCS339A407B48 × 4	LVR05X00A40T x 1	LVR07X00A40T x 1	LC1D150 × 1	LV516332 × 1

EasyCap.jpg



Сеть 400 В, 50 Гц, Напряжение конденсатора 480 В, Расстройка фильтра 14 %					
Effective Power (кВАр)	Q _N при 480 В	№ по каталогу конденсатора	14% fr = 135 Гц	№ по кат. спец. контактора для конденсатора	№ по кат. силового контактора (I _{cu} =36 кА)
			№ по кат. дросселя		
6.5	8.8	BLRCS088A106B48 × 1	LVR14065A40T x 1	LC1D12 × 1	LV510330 × 1
12.5	15.5	BLRCS155A186B48 × 1	LVR14125A40T x 1	LC1D18 × 1	LV510331 × 1
25	31.5	BLRCS315A378B48 × 1	LVR14250A40T x 1	LC1D32 × 1	LV510334 × 1
50	63	BLRCS315A378B48 × 2	LVR14500A40T x 1	LC1D80 × 1	LV510336 × 1
100	126	BLRCS315A378B48 × 4	LVR14X00A40T x 1	LC1D150 × 1	LV516333 × 1

28_P510331.jpg



Сеть 400 В, 50 Гц, Напряжение конденсатора 525 В, Расстройка фильтра 5.7 % / 7 %						
Эффект. мощность (кВАр)	Q _N при 525 В	№ по каталогу конденсатора	5.7% fr = 210 Гц	7% fr = 190 Гц	№ по кат. спец. контактора для конденсатора	№ по кат. силового контактора (I _{cu} =36 кА)
			№ по кат. дросселя	№ по кат. дросселя		
6.5	10.6	BLRCS106A127B52 × 1	LVR05065A40T x 1	LVR07065A40T x 1	LC1D12 × 1	LV510330 × 1
12.5	20	BLRCS200A240B52 × 1	LVR05125A40T x 1	LVR07125A40T x 1	LC1D18 × 1	LV510331 × 1
25	40	BLRCS200A240B52 × 2	LVR05250A40T x 1	LVR07250A40T x 1	LC1D32 × 1	LV510334 × 1
50	80	BLRCS200A240B52 × 4	LVR05500A40T x 1	LVR07500A40T x 1	LC1D80 × 1	LV510337 × 1
100	160	BLRCS200A240B52 × 8	LVR05X00A40T x 1	LVR07X00A40T x 1	LC1D150 × 1	LV516332 × 1

P5103447_02.jpg



Сеть 400 В, 50 Гц, Напряжение конденсатора 525 В, Расстройка фильтра 14 %					
Эффект. мощность (кВАр)	Q _N при 525 В	№ по каталогу конденсатора	14% fr = 135 Гц	№ по кат. спец. контактора для конденсатора	№ по кат. силового контактора (I _{cu} =36 кА)
			№ по кат. дросселя		
6.5	10.6	BLRCS106A127B52 × 1	LVR14065A40T x 1	LC1D12 × 1	LV510330 × 1
12.5	20	BLRCS200A240B52 × 1	LVR14125A40T x 1	LC1D18 × 1	LV510331 × 1
25	40	BLRCS200A240B52 × 2	LVR14250A40T x 1	LC1D32 × 1	LV510334 × 1
50	75	BLRCS250A300B52 × 3	LVR14500A40T x 1	LC1D80 × 1	LV510336 × 1
100	150	BLRCS250A300B52 × 6	LVR14X00A40T x 1	LC1D150 × 1	LV516333 × 1

Для заметок

schneider electric

"Шнейдер Электрик" в Беларуси Заказ г.Минск

viber и тел.+375447584780 email: minsk17@tut.by www.tiristor.by